



ADEZZ[®]

WE PRODUCE GARDEN PRODUCTS FOR PROFESSIONALS

2020



Vorwort

ADEZZ produziert bereits seit 1991 Pflanzgefäße, Feuerstellen und Wasserelemente in eigenen Produktionsbetrieben zu einem äußerst konkurrenzfähigen Preis. Durch Maßanfertigungen, viele RAL-Farben und Rollen für nahezu alle Produkte, abgerundet durch ausgereifte Zubehör- und Pflegeprodukte stellen wir Ihnen und Ihren Kunden eine Vielzahl an Möglichkeiten für eine individuelle Gartengestaltung zur Verfügung.

5 ADEZZ Sicherheiten:

- Kostenlose Lieferung
- Kauf auf Rechnung, Zahlung nach Lieferung
 - 5 Jahre Garantie
 - Niedrigstpreis Garantie
- Alle Standardprodukte auf Lager, schnell lieferbar

ADEZZ[®]

WE PRODUCE GARDEN PRODUCTS FOR PROFESSIONALS

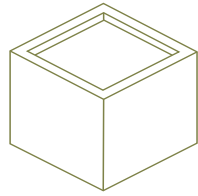

Pflanzgefäße 4-45



Wasser 46-55

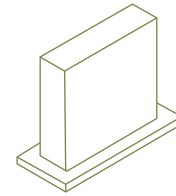

Wände 56-63

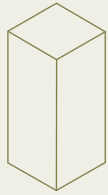

Sockel 64-65

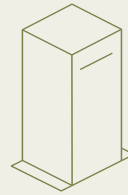

Briefkästen 66-71

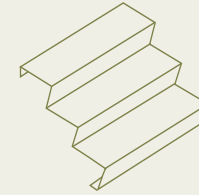

Treppen 72-73

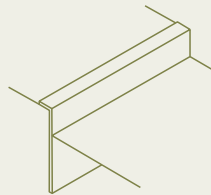

Beeteinfassung 74-77

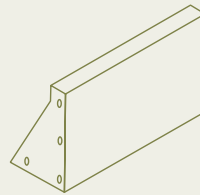

Stützmauern 78-81

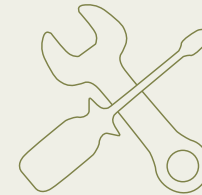

Zubehör 82-83



Material
2 mm

Fuß
15 mm

Corten Stahl

Die Materialstärke von Corten Stahl Pflanzgefäßen ist Standard-2 mm. Die Herstellung in 3-4 und 5 mm ist möglich. Corten ist eine sehr starke Stahlart, die die Eigenschaft hat, sich selbst zu schützen, sobald sich an der Außenseite eine Rostschicht gebildet hat. Diese natürliche feste Rostschicht, schützt vor weiterer Korrosion. Charakteristisch für Corten Stahl ist die braun-orange Rostfarbe und die Langlebigkeit. Unsere Corten-Stahlprodukte werden roh geliefert. Der Rostprozess nimmt je nach Standort und Witterung ca. 4-5 Monate in Anspruch. Standardmäßig werden die Gefäße mit 15 mm hohen Füßen ausgestattet. Es wird nicht empfohlen, Corten Stahl gefäße in Kombination mit Überlaufrohren zu verwenden.

5 Jahre Garantie.



Rollen 450 KG



Corten Versiegelung



Rostbeschleuniger

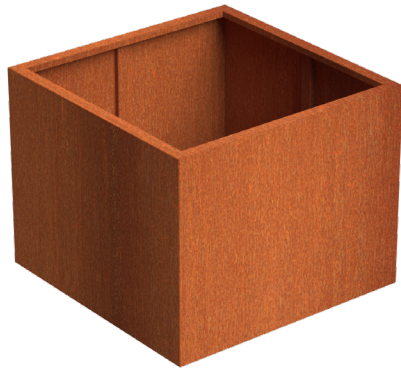

Andes (CA)



Andes (CA)

Sonderanfertigung
Möglich

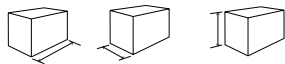

KG

CA1	2000	2000	800 mm	181
CA1.1	"	"	600 mm	154
CA1.2	"	"	400 mm	127
CA3	1400	1400	800 mm	110
CA3.1	"	"	600 mm	92
CA3.2*	"	"	400 mm	73
CA4.1	1200	1200	800 mm	91
CA4.2*	"	"	600 mm	75
CA4.3*	"	"	400 mm	59
CA5	1000	1000	1000 mm	87
CA5.1*	"	"	800 mm	74
CA5.2*	"	"	600 mm	60
CA5.3*	"	"	400 mm	47
CA6*	800	800	800 mm	57
CA6.1*	"	"	600 mm	46
CA6.2*	"	"	400 mm	35
CA7*	700	700	700 mm	41
CA8*	600	600	600 mm	30
CA9*	500	500	500 mm	21
CA9.1*	"	"	800 mm	30
CA9.2	"	"	1000 mm	37
CA10	400	400	400 mm	14
CA10.1	"	"	600 mm	20
CA10.2	"	"	800 mm	24
CA10.3	"	"	1000 mm	29

* Rollen möglich

Sonderanfertigung
Möglich

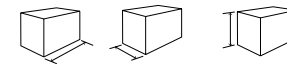

KG

CA20.1	2000	1000	600 mm	100
CA20.2*	"	"	400 mm	80
CA22	2000	500	600 mm	72
CA22.1*	1500	"	"	55
CA22.2*	1200	"	"	46
CA22.3*	900	"	"	38
CA23*	2000	500	500 mm	40
CA23.1*	1500	"	"	35
CA23.2*	1200	"	"	40
CA23.3*	1000	"	"	35
CA24	2000	400	800 mm	80
CA24.1	1500	"	"	63
CA24.2	1200	"	"	52
CA24.3	1000	"	"	46
CA24.4	800	"	"	39
CA25	2000	400	400 mm	49
CA25.1	1500	"	"	38
CA25.2	1200	"	"	31
CA25.3	1000	"	"	26
CA25.4	800	"	"	23
CA26.2	900	300	800 mm	38



Material
2 mm

Fuß
90 mm

Corten Stahl

Die Materialstärke von Corten Stahl Pflanzgefäßen ist Standard-2 mm. Die Herstellung in 3-4 und 5 mm ist möglich. Corten ist eine sehr starke Stahlart, die die Eigenschaft hat, sich selbst zu schützen, sobald sich an der Außenseite eine Rostschicht gebildet hat. Diese natürliche feste Rostschicht, schützt vor weiterer Korrosion. Charakteristisch für Corten Stahl ist die braun-orange Rostfarbe und die Langlebigkeit. Unsere Corten-Stahlprodukte werden roh geliefert. Der Rostprozess nimmt je nach Standort und Witterung ca. 4-5 Monate in Anspruch. Das Modell "Andes" gibt es auch mit 90 mm hohen Füße. Es wird nicht empfohlen, Corten Stahl gefäße in Kombination mit Überlaufrohren zu verwenden.

5 Jahre Garantie.



Corten Versiegelung



Rostbeschleuniger



Andes (CAP)
Füße gomm



Andes (CAP)
Füße gomm

Sonder-
anfertigung
Möglich

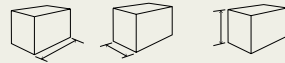

KG

CAP3	1400	1400	800 mm	106
CAP4.1	1200	1200	800 mm	88
CAP4.2	"	"	600 mm	74
CAP5.1	1000	1000	800 mm	71
CAP5.2	"	"	600 mm	58
CAP6	800	800	800 mm	55
CAP6.1	"	"	600 mm	45
CAP7	700	700	700 mm	43
CAP8	600	600	600 mm	29
CAP22	2000	500	600 mm	66
CAP22.1	1500	"	"	53
CAP22.2	1200	"	"	44
CAP24.2	1200	400	800 mm	53
CAP24.3	1000	"	"	46



Material
2 mm

Fuß
15 mm

Corten Stahl

Die Materialstärke von Corten Stahl Pflanzgefäßen ist Standard-2 mm. Die Herstellung in 3-4 und 5 mm ist möglich. Corten ist eine sehr starke Stahlart, die die Eigenschaft hat, sich selbst zu schützen, sobald sich an der Außenseite eine Rostschicht gebildet hat. Diese natürliche feste Rostschicht, schützt vor weiterer Korrosion. Charakteristisch für Corten Stahl ist die braun-orange Rostfarbe und die Langlebigkeit.

Unsere Corten-Stahlprodukte werden roh geliefert. Der Rostprozess nimmt je nach Standort und Witterung ca. 4-5 Monate in Anspruch. Standardmäßig werden die Gefäße mit 15 mm hohen Füßen ausgestattet. Es wird nicht empfohlen, Corten Stahl gefäße in Kombination mit Überlaufrohren zu verwenden.

5 Jahre Garantie.



Rollen 450 KG



Corten Versiegelung



Rostbeschleuniger



Atlas (CT)

Sonder-
anfertigung
Möglich

**KG**

CT1	2000	800 mm	135
CT1.1	"	600 mm	117
CT1.2	"	400 mm	99
CT2	1500	800 mm	91
CT2.1	"	600 mm	77
CT2.2*	"	400 mm	64
CT4.1*	1200	800 mm	68
CT4.2*	"	600 mm	57
CT4.3*	"	400 mm	47
CT5.1*	1000	800 mm	54
CT5.2*	"	600 mm	51
CT5.3*	"	400 mm	41
CT6.1*	800	800 mm	42
CT6.2*	"	600 mm	34
CT6.3*	"	400 mm	27
CT8	600	600 mm	24
CT8.1	"	800 mm	29
CT8.2	"	1000 mm	35
CT8.3	"	1200 mm	41

* Rollen möglich



Cado (CC)

Sonder-
anfertigung
Möglich

**KG**

CC4	1200	1000 mm	70
CC4.1*	"	800 mm	61
CC4.2*	"	600 mm	51
CC5	1000	1000 mm	56
CC5.1*	"	800 mm	48
CC5.2*	"	600 mm	40
CC6	800	1000 mm	43
CC6.1	"	800 mm	36
CC6.2	"	600 mm	30
CC8	600	800 mm	26
CC8.1	"	600 mm	20



Material
3 mm

Fuß
15 mm

Corten Stahl

Die Materialstärke von Corten Stahl Pflanzgefäßen ist Standard-2 mm. Die Herstellung in 3-4 und 5 mm ist möglich. Corten ist eine sehr starke Stahlart, die die Eigenschaft hat, sich selbst zu schützen, sobald sich an der Außenseite eine Rostschicht gebildet hat. Diese natürliche feste Rostschicht, schützt vor weiterer Korrosion. Charakteristisch für Corten Stahl ist die braun-orange Rostfarbe und die Langlebigkeit. Unsere Corten-Stahlprodukte werden roh geliefert. Der Rostprozess nimmt je nach Standort und Witterung ca. 4-5 Monate in Anspruch. Standardmäßig werden die Gefäße mit 15 mm hohen Füßen ausgestattet. Es wird nicht empfohlen, Corten Stahl gefäße in Kombination mit Überlaufrohren zu verwenden.

5 Jahre Garantie.



Corten Versiegelung



Rostbeschleuniger



Ellipse (CEL)



Ellipse (CEL)

Sonderanfertigung
Möglich

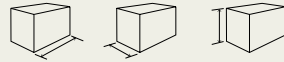

KG

CEL1	2800	1600	600 mm	205
CEL2	"	"	400 mm	165
CEL3	2000	1200	600 mm	135
CEL4	"	"	400 mm	106
CEL5	1200	800	600 mm	71
CEL6	"	"	400 mm	54

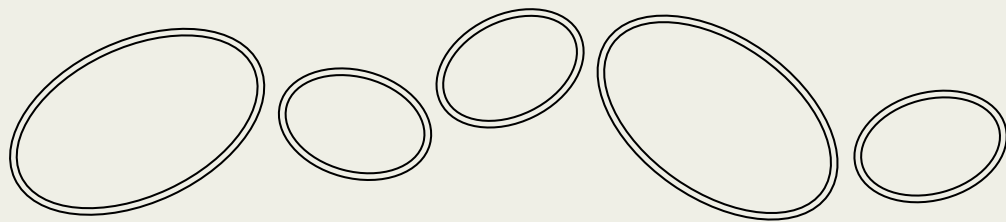



Material
4 mm

Fuß
90mm

Verzinktem Stahl

Feuerverzinkung ist eine Form der Galvanisierung. Stahl wird nach entsprechender Vorbehandlung in ein ca. 460 °C heißes Zinkbad getaucht. An der Stahloberfläche bildet sich eine graue, kräftige Eisen-Zink-Legierung, die den Stahl über Jahrzehnte vor Korrosion schützt. Durch einen weiteren Prozess bekommen unsere Gefäße einen charmanten, verwitterten Ausdruck.

5 Jahre Garantie.





Vadim (VS)

Sonderanfertigung
Möglich

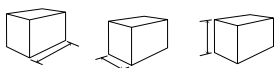

KG

VS3	1400	1400	800 mm	213
VS4.1	1200	1200	"	176
VS5.1	1000	1000	"	138
VS6	800	800	"	108
VS8	600	600	600 mm	57



Neu

Vaza (VSA)

Sonderanfertigung
Möglich

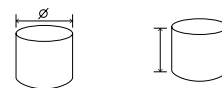

KG

VSA1	1000/700	1000 mm	97
VSA2	800/600	800 mm	65

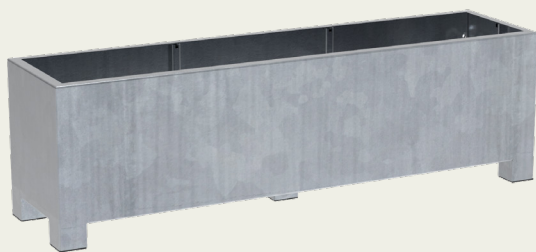

Vadim (VS)

VS22	2000	500	600 mm	130
VS22.1	1500	"	"	105
VS22.2	1200	"	"	88



Material
3 mm

Fuß
15 mm

Aluminium

Die Aluminium Produkte werden aus 3mm Aluminium hergestellt. Die Produktion in 4-5 mm Stärke ist möglich. Aluminium ist leicht, stabil, langlebig und korrosionsbeständig. Der obere Rand des gesamten Aluminium Pflanzgefäß ist doppelt umgelegt, was dem Produkt einen robusten und zeitlosen Look gibt. Am Boden des Kübels sind Standardfüße mit einer Höhe von 15 mm angebracht, so dass der Behälter einen kleinen Bodenabstand hat. Das Rohgefäß wird mit einer Farb-Pulverbeschichtung versehen.

Die Standardfarben sind **RAL 7021, 7035, 9016**. Fast alle anderen Standard-RAL-Farben sind möglich (mit 10% Farbaufschlag).

5 Jahre Garantie.



Cleaner und protector



Entkalkung



Rollen 450 KG



Überlaufrohr

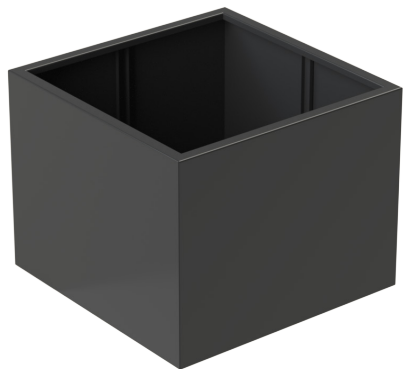

Florida (AF)



Florida (AF)

Sonderanfertigung Möglich

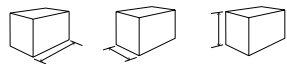

KG

AF1.1	2000	2000	600 mm	82
AF1.2	"	"	400 mm	68
AF3	1400	1400	800 mm	60
AF3.1	"	"	600 mm	50
AF3.2*	"	"	400 mm	39
AF4.1	1200	1200	800 mm	48
AF4.2*	"	"	600 mm	39
AF4.3*	"	"	400 mm	30
AF5	1000	1000	1000 mm	46
AF5.1*	"	"	800 mm	39
AF5.2*	"	"	600 mm	31
AF5.3*	"	"	400 mm	23
AF6*	800	800	800 mm	30
AF6.1*	"	"	600 mm	24
AF6.2*	"	"	400 mm	18
AF7*	700	700	700 mm	21
AF8*	600	600	600 mm	16
AF9*	500	500	500 mm	11
AF9.1*	"	"	800 mm	16
AF9.2	"	"	1000 mm	19
AF10	400	400	400 mm	7
AF10.1	"	"	600 mm	10
AF10.2	"	"	800 mm	12
AF10.3	"	"	1000 mm	15

* Rollen möglich

Sonderanfertigung Möglich

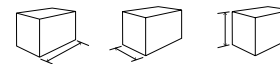

KG

AF20.1	2000	1000	600 mm	51
AF20.2*	"	"	400 mm	41
AF22	2000	500	600 mm	37
AF22.1*	1500	"	"	28
AF22.2*	1200	"	"	24
AF22.3*	900	"	"	20
AF23*	2000	500	500 mm	32
AF23.1*	1500	"	"	25
AF23.2*	1200	"	"	21
AF23.3*	1000	"	"	18
AF24	2000	400	800 mm	41
AF24.1	1500	"	"	32
AF24.2	1200	"	"	27
AF24.3	1000	"	"	24
AF24.4	800	"	"	20
AF25	2000	400	400 mm	25
AF25.1	1500	"	"	19
AF25.2	1200	"	"	16
AF25.3	1000	"	"	14
AF26.2	900	300	800 mm	20



Material
3 mm

Fuß
90 mm

Aluminium

Die Aluminium Produkte werden aus 3mm Aluminium hergestellt. Die Produktion in 4-5 mm Stärke ist möglich. Aluminium ist leicht, stabil, langlebig und korrosionsbeständig. Der obere Rand des gesamten Aluminium Pflanzgefäß ist doppelt umgelegt, was dem Produkt einen robusten und zeitlosen Look gibt. Das Rohgefäß wird mit einer Farb-Pulverbeschichtung versehen.

Die Standardfarben sind **RAL 7021, 7035, 9016**. Fast alle anderen Standard-RAL-Farben sind möglich (mit 10% Farbaufschlag).

5 Jahre Garantie.



Cleaner und protector



Entkalkung



Überlaufrohr

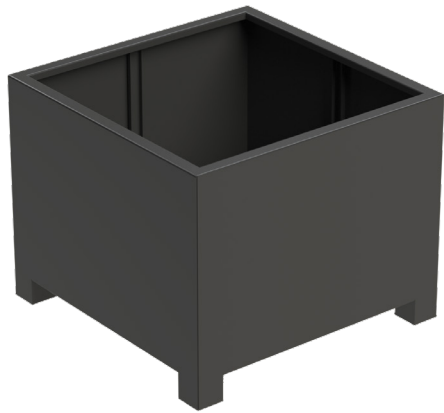

Florida (AFP)
Füße gomm



Florida (AFP)
Füße gomm

Sonderanfertigung
Möglich



KG

AFP3	1400	1400	800 mm	55
AFP4.1	1200	1200	800 mm	45
AFP4.2	"	"	600 mm	39
AFP5.1	1000	1000	800 mm	37
AFP5.2	"	"	600 mm	31
AFP6	800	800	600 mm	28
AFP6.1	"	"	600 mm	23
AFP7	700	700	700 mm	22
AFP8	600	600	600 mm	15
AFP22	2000	500	600 mm	35
AFP22.1	1500	"	"	27
AFP22.2	1200	"	"	23
AFP24.2	1200	400	800 mm	27
AFP24.3	1000	"	"	24



Material
3 mm

Fuß
15 mm

Aluminium

Die Aluminium Produkte werden aus 3mm Aluminium hergestellt. Die Produktion in 4-5 mm Stärke ist möglich. Aluminium ist leicht, stabil, langlebig und korrosionsbeständig. Der obere Rand des gesamten Aluminium Pflanzgefäß ist doppelt umgelegt, was dem Produkt einen robusten und zeitlosen Look gibt. Am Boden des Kübels sind Standardfüße mit einer Höhe von 15 mm angebracht, so dass der Behälter einen kleinen Bodenabstand hat. Das Rohgefäß wird mit einer Farb-Pulverbeschichtung versehen.

Die Standardfarben sind **RAL 7021, 7035, 9016**. Fast alle anderen Standard-RAL-Farben sind möglich (mit 10% Farbaufschlag).

5 Jahre Garantie.



Cleaner und protector



Entkalkung



Rollen 450 KG



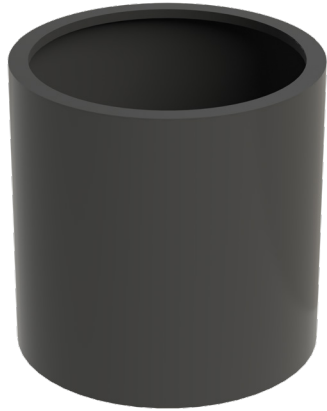

Überlaufrohr





Sydney (AM)

Cairo (AC)

Sonderanfertigung
Möglich

			KG
AM1.1	2000	600 mm	62
AM1.2	"	400 mm	53
AM2	1500	800 mm	48
AM2.1	"	600 mm	41
AM2.3*	"	400 mm	34
AM4.1*	1200	800 mm	35
AM4.2*	"	600 mm	29
AM4.3*	"	400 mm	24
AM5.1*	1000	800 mm	28
AM5.2*	"	600 mm	23
AM5.3*	"	400 mm	19
AM6.1*	800	800 mm	22
AM6.2*	"	600 mm	17
AM6.3*	"	400 mm	14
AM8	600	600 mm	12
AM8.1	"	800 mm	15
AM8.2	"	1000 mm	18
AM8.3	"	1200 mm	21

Sonderanfertigung
Möglich

			KG
AC4	1200	1000 mm	45
AC4.1*	"	800 mm	39
AC4.2*	"	600 mm	33
AC5	1000	1000 mm	36
AC5.1*	"	800 mm	31
AC5.2*	"	600 mm	26
AC6	800	1000 mm	27
AC6.1	"	800 mm	23
AC6.2	"	600 mm	19
AC8	600	800 mm	16
AC8.1	"	600 mm	13

* Rollen möglich



Material
3 mm

Fuß
15 mm

Aluminium

Die Aluminium Produkte werden aus 3mm Aluminium hergestellt. Die Produktion in 4-5 mm Stärke ist möglich. Aluminium ist leicht, stabil, langlebig und korrosionsbeständig. Der obere Rand des gesamten Aluminium Pflanzgefäß ist doppelt umgelegt, was dem Produkt einen robusten und zeitlosen Look gibt. Am Boden des Kübels sind Standardfüße mit einer Höhe von 15 mm angebracht, so dass der Behälter einen kleinen Bodenabstand hat. Das Rohgefäß wird mit einer Farb-Pulverbeschichtung versehen.

Die Standardfarben sind **RAL 7021, 7035, 9016**. Fast alle anderen Standard-RAL-Farben sind möglich (mit 10% Farbaufschlag).

5 Jahre Garantie.



Cleaner und protector



Entkalkung



Überlaufrohr



Ellipse (AEL)



Ellipse (AEL)

Sonderanfertigung
Möglich

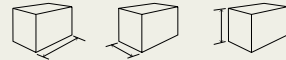

KG

AEL1	2800	1600	600 mm	91
AEL2	"	"	400 mm	75
AEL3	2000	1200	600 mm	59
AEL4	"	"	400 mm	47
AEL5	1200	800	600 mm	32
AEL6	"	"	400 mm	25

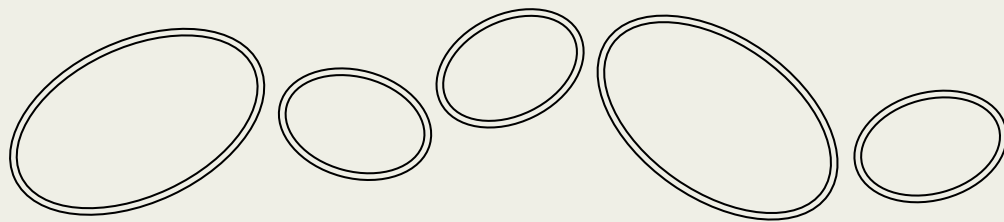



Aluminium
4 mm

Corten
3 mm

Pflanzenrahmen

By GROENR

Um Ihre Grenze zu betonen, Ihre Pflanzen zu schützen und klare Linien in Ihrem Garten zu verwirklichen wurden diese Pflanzenrahmen entwickelt. Aufgrund der offenen Struktur des Rahmens dominiert er nicht und gibt Garten Ruhe. Üppige Bepflanzung bekommt einen Rahmen und wird besser rauskommen. Erhältlich in Aluminium (4mm) und Cortenstahl (3mm).

Die Standardfarben für Aluminium sind **RAL 7021, 7035, 9016**. Fast alle anderen Standard-RAL-Farben sind möglich (mit 10% Farbaufschlag).



Cleaner und protector



Entkalkung



Corten Versiegelung



Rostbeschleuniger

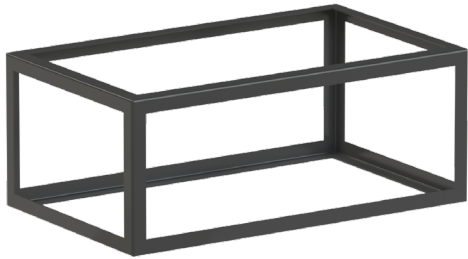

Pflanzenrahmen (APF8)

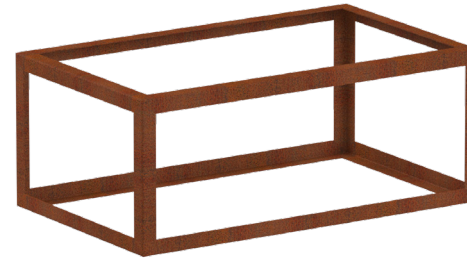

Pflanzenrahmen (CPF8)

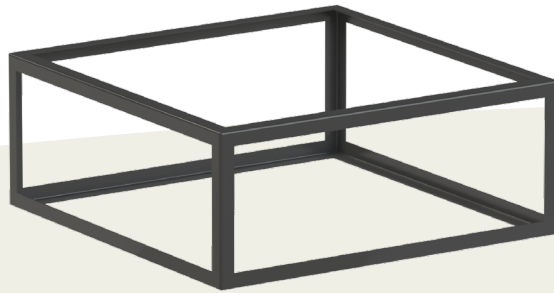

Pflanzenrahmen (APF4)



Pflanzenrahmen (CPF4)

Sonderanfertigung
Möglich

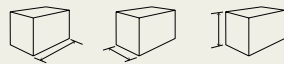

KG

APF1	2000	2000	400 mm	14
APF2	1400	1400	"	10
APF3	1200	1200	"	8
APF4	1000	1000	"	7
APF5	800	800	"	6
APF6	600	600	"	5
APF7	1200	"	"	7
APF8	1000	"	"	6

Sonderanfertigung
Möglich

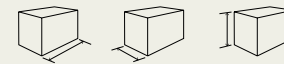

KG

CPF1	2000	2000	400 mm	30
CPF2	1400	1400	"	22
CPF3	1200	1200	"	19
CPF4	1000	1000	"	16
CPF5	800	800	"	13
CPF6	600	600	"	10
CPF7	1200	"	"	15
CPF8	1000	"	"	13



Material
22 mm

Fuß
Valencia
90 mm

Hartholz

Wir verarbeiten nur tropisches Hartholz mit Zertifizierung, das legal gefällt wurde und zur Dauerhaftigkeitsklasse 2 zählt. Durch die Verwendung von Hartholz schaffen wir nachhaltige Produkte mit einer natürlichen, warmen Ausstrahlung. Aufgrund der hohen Dauerhaftigkeitsklasse ist keine Behandlung notwendig. Alle Befestigungsmaterialien sind aus Edelstahl, die Innenseiten sind mit Antiwurzeltuch verkleidet. Bei einigen Modellen sind Maßanfertigungen möglich.

5 Jahre Garantie.



Valencia (HR)



Valencia (HR)

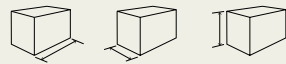

KG

HR4	1200	1200	950 mm	109
HR4.2	"	"	600 mm	71
HR5	1000	1000	950 mm	87
HR5.2	"	"	600 mm	56
HR6	800	800	800 mm	52
HR6.1	"	"	600 mm	39
HR7	700	700	700 mm	37
HR8	600	600	600 mm	29
HR22	2000	500	600 mm	65
HR22.1	1500	"	"	48
HR22.2	1200	"	"	38
HR24.2	1200	400	800 mm	43
HR24.3	1000	"	"	37



Material
22 mm

Fuß
Sevilla
20 mm

Hartholz

Wir verarbeiten nur tropisches Hartholz mit Zertifizierung, das legal gefällt wurde und zur Dauerhaftigkeitsklasse 2 zählt. Durch die Verwendung von Hartholz schaffen wir nachhaltige Produkte mit einer natürlichen, warmen Ausstrahlung. Aufgrund der hohen Dauerhaftigkeitsklasse ist keine Behandlung notwendig. Alle Befestigungsmaterialien sind aus Edelstahl, die Innenseiten sind mit Antiwurzeltuch verkleidet. Bei einigen Modellen sind Maßanfertigungen möglich.

5 Jahre Garantie.



Rollen 450 KG



Sevilla (HS)



Sevilla Taps (HO)

Sonderanfertigung Möglich

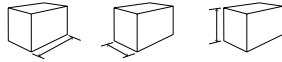

KG

HS3	1400	1400	740 mm	115
HS4.1	1200	1200	740 mm	96
HS4.2	"	"	620 mm	84
HS4.3	"	"	380 mm	60
HS5.1*	1000	1000	740 mm	80
HS5.2*	"	"	620 mm	70
HS5.3	"	"	380 mm	49
HS6*	800	800	740 mm	62
HS6.1*	"	"	620 mm	54
HS6.2	"	"	380 mm	37
HS8*	600	600	620 mm	43
HS10	400	400	380 mm	20
HS22*	2000	500	620 mm	83
HS22.1*	1500	"	"	67
HS22.2*	1200	"	"	59
HS24	2000	400	740 mm	90
HS24.1	1500	"	"	73
HS24.2	1200	"	"	64
HS24.3	1000	"	"	57
HS25	2000	400	380 mm	54
HS25.1	1500	"	"	43
HS25.2	1200	"	"	38
HS25.3	1000	"	"	33

* Rollen möglich

Sonderanfertigung Möglich

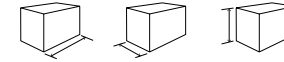

KG

HO5*	700	700	980 mm	57
HO6*	600	600	860 mm	42
HO7*	550	550	740 mm	33
HO8*	500	500	620 mm	25



Material
22 mm

Fuß
Mallaga
20 mm

Hartholz

Wir verarbeiten nur tropisches Hartholz mit Zertifizierung, das legal gefällt wurde und zur Dauerhaftigkeitsklasse 2 zählt. Durch die Verwendung von Hartholz schaffen wir nachhaltige Produkte mit einer natürlichen, warmen Ausstrahlung. Aufgrund der hohen Dauerhaftigkeitsklasse ist keine Behandlung notwendig. Alle Befestigungsmaterialien sind aus Edelstahl, die Innenseiten sind mit Antiwurzeltuch verkleidet. Bei einigen Modellen sind Maßanfertigungen möglich.

5 Jahre Garantie.



Rollen 450 KG



Malaga Rhombus (HRS)



Malaga Rhombus (HRS)

Sonderanfertigung
Möglich



KG

HRS4.1*	1200	1200	770 mm	93
HRS5.1*	1000	1000	"	74
HRS6*	800	800	"	56
HRS8*	600	600	650 mm	34
HRS22*	2000	500	650 mm	75
HRS22.1*	1500	"	"	64
HRS22.2*	1200	"	"	49

* Rollen möglich



Material
3 mm

Standard
Farbe
RAL 7021

Fiberglas

Unsere Fiberglasplantgefäße werden aus hochwertigem faserverstärktem Fiberglas hergestellt. Besonderes Augenmerk legen wir auf zusätzlich verstärkte Ecken und bei allen kubischen Formen auf eine Dämmung mit Polystyrol. Der doppelt umgelegte Rand verleiht dem Gefäß zusätzliche Stabilität und eine körperhafte Optik. Als Standardfarbe verwenden wir RAL 7021 schwarzgrau. Weitere lieferbare RAL-Farben: **7006** | **7016** | **7035** | **9005** | **9010** | **9016** (10% Farbaufschlag).

Wir empfehlen die Gefäße mindestens zweimal im Jahr mit unserem "Cleaner und protector Set" zu reinigen (Siehe Zubehör). Verwenden Sie bitte keinen Hochdruckreiniger und keine scheuernden oder lösungsmittelhaltigen Reinigungsmittel, da die Gefäße sonst beschädigt werden können.

5 Jahre Garantie.



Cleaner und protector



Überlaufrohr



Rollen 450 KG

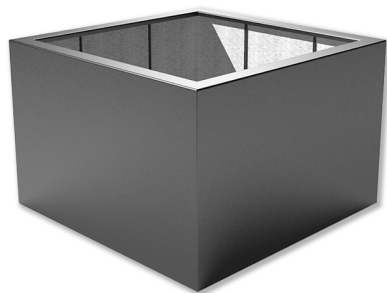

Buxus (PB)

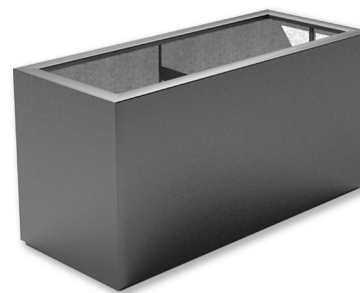

Buxus (PB)

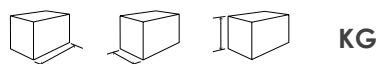

KG

PB1.1	2000	2000	600 mm	49
PB1.2	"	"	400 mm	40
PB2.1	1600	1600	600 mm	49
PB3.1	1400	1400	600 mm	30
PB3.2	"	"	400 mm	24
PB4	1200	1200	1000 mm	34
PB4.1	"	"	800 mm	29
PB4.2	"	"	600 mm	24
PB4.3	"	"	400 mm	19
PB5	1000	1000	1000 mm	27
PB5.1	"	"	800 mm	23
PB5.2	"	"	600 mm	19
PB5.3	"	"	400 mm	15
PB6*	800	800	800 mm	18
PB6.1*	"	"	600 mm	14
PB6.2*	"	"	400 mm	11
PB7*	700	700	700 mm	14
PB8*	600	600	600 mm	10
PB9*	500	500	500 mm	7
PB9.1*	"	"	800 mm	10
PB9.2*	"	"	1000 mm	12
PB10	400	400	400 mm	4
PB10.1	"	"	600 mm	6
PB10.2	"	"	800 mm	8
PB10.3	"	"	1000 mm	9
PB10.4	"	"	1200 mm	11

* Rollen möglich

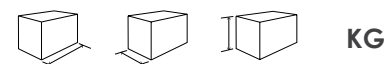

KG

PB20.1	2000	1000	600 mm	31
PB20.2	"	"	400 mm	25
PB21	2300	500	400 mm	19
PB22*	2000	500	600 mm	22
PB22.1*	1500	"	"	17
PB22.2*	1200	"	"	14
PB22.3*	900	"	"	11
PB23*	2000	500	500 mm	19
PB23.1*	1500	"	"	15
PB23.2*	1200	"	"	13
PB23.3*	1000	"	"	11
PB24	2000	400	800 mm	25
PB24.1	1500	"	"	19
PB24.2	1200	"	"	16
PB24.3	1000	"	"	14
PB24.4	800	"	"	12
PB25	2000	400	400 mm	15
PB25.1	1500	"	"	12
PB25.2	1200	"	"	10
PB25.3	1000	"	"	8
PB25.4	800	"	"	7
PB25.5	600	"	"	5
PB28	1500	250	800 mm	18
PB28.2	900	"	"	11



Material
3 mm

Standard
Farbe
RAL 7021

Fiberglas

Unsere Fiberglaspflanzgefäße werden aus hochwertigem faserverstärktem Fiberglas hergestellt. Besonderes Augenmerk legen wir auf zusätzlich verstärkte Ecken und bei allen kubischen Formen auf eine Dämmung mit Polystyrol. Der doppelt umgelegte Rand verleiht dem Gefäß zusätzliche Stabilität und eine körperhafte Optik. Als Standardfarbe verwenden wir RAL 7021 schwarzgrau. Weitere lieferbare RAL-Farben: **7006 | 7016 | 7035 | 9005 | 9010 | 9016** (10% Farbaufschlag).

Wir empfehlen die Gefäße mindestens zweimal im Jahr mit unserem "Cleaner und protector Set" zu reinigen (Siehe Zubehör). Verwenden Sie bitte keinen Hochdruckreiniger und keine scheuernden oder lösungsmittelhaltigen Reinigungsmittel, da die Gefäße sonst beschädigt werden können.

5 Jahre Garantie.



Cleaner und protector



Überlaufrohr



Acer (PE)



				KG
PE1.1	1500	800 mm	20	
PE1	1200	800 mm	13	
PE2	950	700 mm	9	
PE3	890	1000 mm	11	
PE4	630	520 mm	5	
PE5	550	760 mm	5	

Canna (PC)

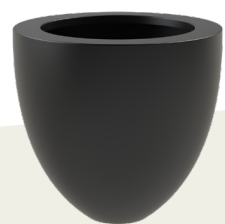

PC1	500	590 mm	4	
PC2	"	900 mm	6	
PC3	720	840 mm	8	
PC4	800	1000 mm	11	
PC5	1000	950 mm	12	
PC6	700	1120 mm	11	

Ceder (PD)



PD1	2000	400 mm	17	
PD2	1530	340 mm	12	
PD3	1200	400 mm	9	

Bellis (PJ)



PJ1	1500	600 mm	25	
PJ2	1200	"	19	
PJ3	1000	"	15	
PJ4	800	"	11	

Malva (PM)



PM1	1200	200 mm	7	
PM2	2000	400 mm	18	



Material
3 mm

Standard
Farbe
RAL 7021

ORGAN Fiberglas

Atemberaubend schöne organische, natürliche Formen, die sowohl einzeln als auch als Gruppe wunderbar aussehen. Pflanzenkübel, die keine untergeordnete Rolle mehr spielen, sondern ein wichtiger Bestandteil der gesamten Komposition sind.

Der obere Rand ist doppelt umgelegt und folgt den Konturen dieser Pflanzenkübel.

Standard in **RAL 7021** schwarzgrau, (Hochglanz **RAL 9016**). Außerdem erhältlich in RAL-Farben: **7006** | **7016** | **7035** | **9005** | **9010** | **9016** (10% Farbzuschlag).

Diese Pflanzenkübel werden aus hochwertigem, vollständig gefärbtem Polyester hergestellt. Diese Produkte sind verfügbar in struktur oder Hochglanz.

Wir empfehlen, die Pflanzenkübel zweimal im Jahr zu reinigen und pflegen. Hierfür haben wir ein spezielles Produkt-Set zusammengestellt: "Cleaner und protector Set".

5 Jahre Garantie.



Cleaner und protector



Überlaufrohr

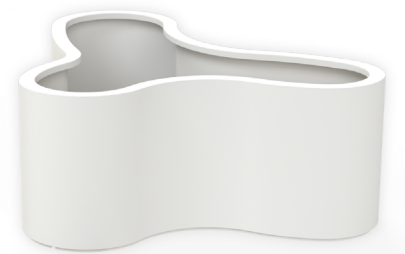

Organ (PO/POH)



KG

PO1	1610	1335	600 mm	26
POH1*	"	"	"	26

* Hochglanz

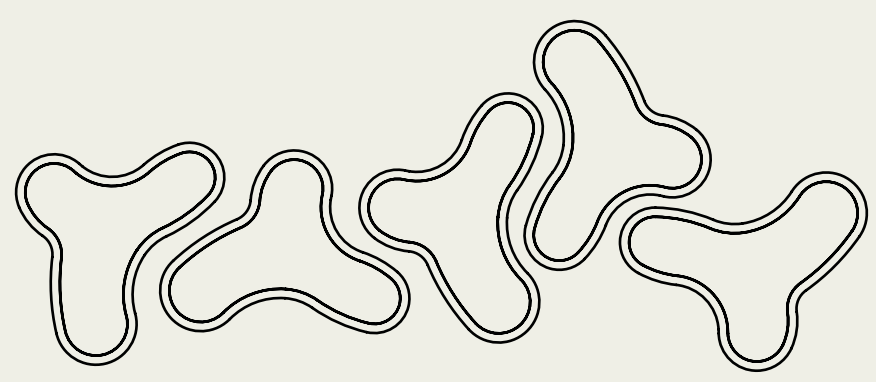



Material
3 mm

Standard
Farbe
RAL 7021

SHAPE Fiberglas

Atemberaubend schöne organische, natürliche Formen, die sowohl einzeln als auch als Gruppe wunderbar aussehen. Pflanzenkübel, die keine untergeordnete Rolle mehr spielen, sondern ein wichtiger Bestandteil der gesamten Komposition sind.

Der obere Rand ist doppelt umgelegt und folgt den Konturen dieser Pflanzenkübel.

Standard in **RAL 7021** schwarzgrau, (Hochglanz **RAL 9016**). Außerdem erhältlich in RAL-Farben: **7006** | **7016** | **7035** | **9005** | **9010** | **9016** (10% Farbzuschlag).

Diese Pflanzenkübel werden aus hochwertigem, vollständig gefärbtem Polyester hergestellt. Diese Produkte sind verfügbar in struktur oder Hochglanz.

Wir empfehlen, die Pflanzenkübel zweimal im Jahr zu reinigen und pflegen. Hierfür haben wir ein spezielles Produkt-Set zusammengestellt: "Cleaner und protector set".

5 Jahre Garantie.



Cleaner und protector



Überlaufrohr



Shape (PS/PSH)

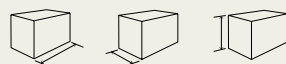

KG

PS1	1300	1260	600 mm	21
PSH1*	"	"	"	21

* Hochglanz

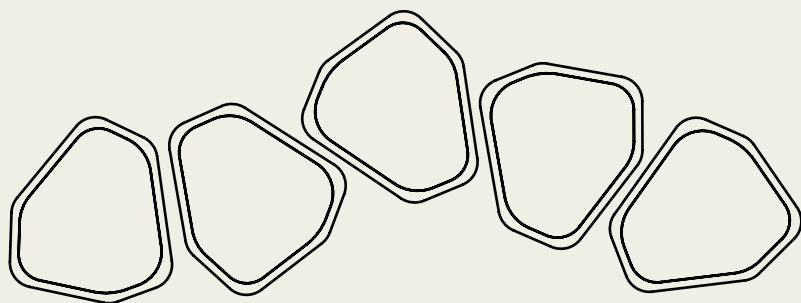



Material
3 mm

Standard
Farbe
RAL 7021

ELLIPSE Fiberglas

Ein schöner fester Polyesterbehälter in einer ovalen Form. Diese ovale Form ist tatsächlich überall anwendbar und wird aus jedem Blickwinkel eine überraschend schöne Erscheinung haben. Der doppelt umgelegte Rand betont diese schöne schlanke Form.

Standard in **RAL 7021** schwarzgrau, (Hochglanz **RAL 9016**). Außerdem erhältlich in **RAL-Farben: 7006 | 7016 | 7035 | 9005 | 9010 | 9016** (10% Farbzuschlag). Diese Pflanzgefäße sind aus hochwertigem Polyester der durchgefärbt ist. Beide sind in Struktur und Hochglanz erhältlich.

Wir empfehlen die Pflanzgefäße mindestens zweimal im Jahr zu reinigen und zu pflegen. Dafür haben wir ein spezielles Produktset zusammengestellt: "Cleaner und protector Set".

5 Jahre Garantie.



Cleaner und protector



Überlaufrohr



Ellipse (PEL1)



Ellipse (PEL2)



KG

PEL1	2000	1200	600 mm	34
PELH1*	"	"	"	34
PEL2	1150	800	"	20
PELH2*	"	"	"	20

* Hochglanz

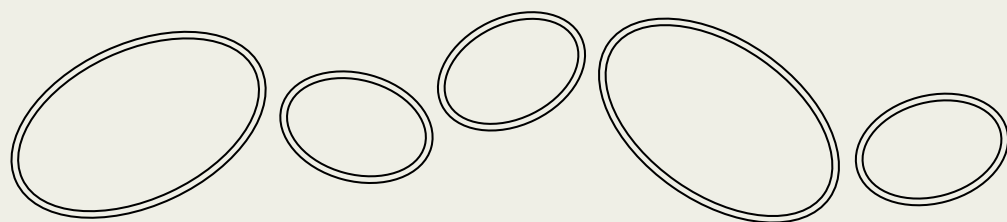



Material
3 mm



Standard
Farbe
RAL 9016

Fiberglas hochglanz

Unsere Fiberglasplantgefäße werden aus hochwertigem faserverstärktem Fiberglas hergestellt. Besonderes Augenmerk legen wir auf zusätzlich verstärkte Ecken und bei allen kubischen Formen auf eine Dämmung mit Polystyrol. Der doppelt umgelegte Rand verleiht dem Gefäß zusätzliche Stabilität und eine körperhafte Optik. Als Standardfarbe verwenden wir **RAL 9016** Weiß.

Weitere lieferbare **RAL-Farben: 7021 | 7006 | 7016 | 7035 | 9005 | 9010** (10% Farbaufschlag).

Wir empfehlen die Gefäße mindestens zweimal im Jahr mit unserem "Cleaner und protector Set" zu reinigen (Siehe Zubehör). Verwenden Sie bitte keinen Hochdruckreiniger und keine scheuernden oder lösungsmittelhaltigen Reinigungsmittel, da die Gefäße sonst beschädigt werden können.

5 Jahre Garantie.



Cleaner und protector



Überlaufrohr



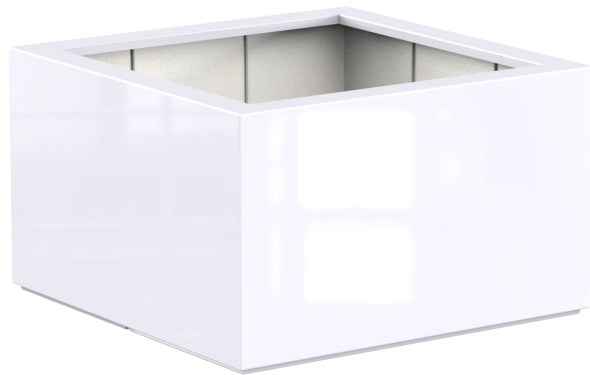

Rollen 450 KG





Buxus (PBH)



Canna (PCH)

				KG
PBH5.1	1000	1000	800 mm	23
PBH5.2	"	"	600 mm	19
PBH6*	800	800	800 mm	18
PBH6.1*	"	"	600 mm	16
PBH7*	700	700	700 mm	14
PBH8*	600	600	600 mm	10
PBH9*	500	500	500 mm	7
PBH10	400	400	400 mm	4
PBH10.1	"	"	600 mm	6
PBH10.2	"	"	800 mm	8
PBH10.3	"	"	1000 mm	9
PBH10.4	"	"	1200 mm	11
PBH22.1*	1500	500	600 mm	17
PBH22.2*	1200	"	"	14
PBH25.3	1000	400	400 mm	8
PBH28.2	900	250	800 mm	11

* Rollen möglich

			KG
PCH1	500	590 mm	4
PCH2	"	900 mm	6
PCH3	720	840 mm	8
PCH4	800	1000 mm	11
PCH6	700	1120 mm	11



Standard
Farbe
RAL 7021

Hochbeete

Zum einfachen Anbau zur Ernte von Blumen, Kräutern und Pflanzen, haben wir dieses Produkt entwickelt. Einem fiberglas Hochbeet mit einer Höhe von 200 mm wurde auf einer soliden Basis aus 12 mm massivem Rundstahl platziert. Die Basis ist in **DB703** pulverbeschichtet.

Die Polyester-Hochbeet hat eine Stärke von 3 mm.

Die Standardfarbe der Hochbeete ist **RAL 7021**. Weitere lieferbare **RAL-Farben**: 7006 | 7016 | 7035 | 9005 | 9010 | 9016 (10% Farbaufschlag).

5 Jahre Garantie.



Cleaner und protector



Überlaufrohr



Brett (PR1)



Brett (PR2)



Brett (PR3)



Brett (PR4)

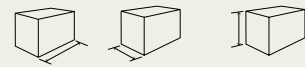

KG

PR1	1500	1000	200/910 mm	49
PR2	"	500	"	35
PR3	1000	1000	"	40
PR4	"	500	"	29



Material
23 mm

Farbe
RAL 7035

Polymerbeton

Polymerbeton ist ein Verbundformstein. Durch die Festigkeit des Materials ist er ideal für den Einsatz in öffentlichen Bereichen geeignet. Das Material hat eine sehr hohe Druck- und Zugfestigkeit und ist stärker als viele andere Faserbetonarten.

Für Polymerbeton werden natürliche Mineralien mit Bindemittel vermischt. Die Komponenten sind größtenteils recyclebar. Die Gefäße sind 100% wasserdicht und extrem frostbeständig. Die glatte Struktur, sorgt dafür, dass dem Material nur wenig Schmutz anhaftet. (Material wird durch Regen gereinigt)

5 Jahre Garantie.

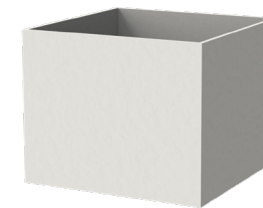

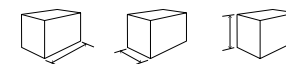

Banco (BT)



				KG
BT5.1	1000	1000	800 mm	250
BT6	800	800	"	172
BT6.1	"	"	600 mm	139
BT8	600	600	"	103



Besso (BS)

				KG
BS1	2000	400 mm	269	
BS2	1500	"	125	
BS4	1800	450 mm	237	
BS5	2350	600 mm	500	



Besso (BS3)

BS3*	2200/300	400 mm	404
------	----------	--------	-----

* Mit Sitzring



Picasso (BP)

BP1	1000	600 mm	120
BP2	600	900 mm	70



Barro (BR)

BR1	1200	900 mm	231
BR2	1500	1200 mm	408



Bodil (BD)
mit 60mm Füßen

BD1	1800	400 mm	378
BD2	2350	"	624



Corten Stahl
3 mm

Wasserelementen

Mit unseren Wasserelementen gestalten Sie Oasen in den Gärten Ihrer Kunden. Die Vielfalt an Designs, Formen und Farben ist riesig. Wir führen runde, quadratische und rechteckige Formen, Modelle mit Wasserfall, wahlweise auch mit LED Beleuchtung. Wasserwände können freistehend am Teichbecken, im Teichbecken integriert aber auch einzeln bestellt werden.

Alle unsere Teiche werden standardmäßig auf der Innenseite mit einer sehr starken und haltbaren 2 mm Polyharnstoff beschichtung geliefert.

Jeder Teich hat standardmäßig zwei 1-Zoll-Anschlüsse und ein Überlaufrohr, welches leicht entfernt werden kann. Auf unserer Webseite können Sie die Aufbauanleitung und technische Zeichnungen herunterladen.

Teiche und Teichwände gehören nicht zum Standardprogramm. Die Lieferzeit für Standardabmessungen beträgt 8 Wochen, die Lieferzeit für Sonderanfertigungen auf Anfrage.

5 Jahre Garantie.



Corten Teich
(VC)



Teichmauer am Teich
(VCM1...)



Teichmauer freistehend
(VCM2...)
(VCM3...)

Sonder-
anfertigung
Möglich

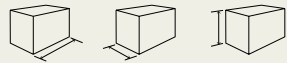

				KG
VC1	6000	1000	600 mm	440
VC1.1	"	"	400 mm	364
VC2	5000	1000	600 mm	373
VC2.1	"	"	400 mm	308
VC3	4000	1000	600 mm	306
VC3.1	"	"	400 mm	252
VC4	3000	2000	600 mm	360
VC4.1	"	"	400 mm	306
VC5	3000	1500	600 mm	300
VC5.1	"	"	400 mm	251
VC6	3000	1000	600 mm	240
VC6.1	"	"	400 mm	196
VC7	3000	800	600 mm	215
VC7.1	"	"	400 mm	174
VC8	2500	1250	600 mm	233
VC8.1	"	"	400 mm	192
VC9	2000	800	600 mm	154
VC9.1	"	"	400 mm	124
VC10	1500	800	600 mm	124
VC10.1	"	"	400 mm	99
VC11	1200	800	600 mm	105
VC11.1	"	"	400 mm	83

Sonder-
anfertigung
Möglich

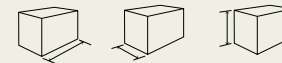

				KG
VCM1.1	3000	250	600 mm	80
VCM1.2	2500	"	"	68
VCM1.3	2000	"	"	55
VCM1.4	1500	"	"	43
VCM1.5	1250	"	"	36
VCM1.6	1000	"	"	30

Exklusive Wasserfall und Pumpe

VCM2.1	3000	250	1200 mm	147
VCM2.2	2500	"	"	124
VCM2.3	2000	"	"	101
VCM3.1	1500	250	1000 mm	67
VCM3.2	1250	"	"	57
VCM3.3	1000	"	"	47

Exklusive Wasserfall und Pumpe



Aluminium
4 mm

Wasserelementen

Mit unseren Wasserelementen gestalten Sie Oasen in den Gärten Ihrer Kunden. Die Vielfalt an Designs, Formen und Farben ist riesig. Wir führen runde, quadratische und rechteckige Formen, Modelle mit Wasserfall, wahlweise auch mit LED Beleuchtung. Wasserwände können freistehend am Teichbecken, im Teichbecken integriert aber auch einzeln bestellt werden.

Die Standardfarben sind **RAL 7021, 7035, 9016**. Fast alle anderen Standard-RAL-Farben sind möglich (10% Farbaufschlag).

Jeder Teich hat standardmäßig zwei 1-Zoll-Anschlüsse und ein Überlaufrohr, welches leicht entfernt werden kann. Auf unserer Webseite können Sie die Aufbauanleitung und technische Zeichnungen herunterladen.

Teiche und Teichwände gehören nicht zum Standardprogramm. Die Lieferzeit für Standardabmessungen beträgt 8 Wochen, die Lieferzeit für Sonderanfertigungen auf Anfrage.

5 Jahre Garantie.

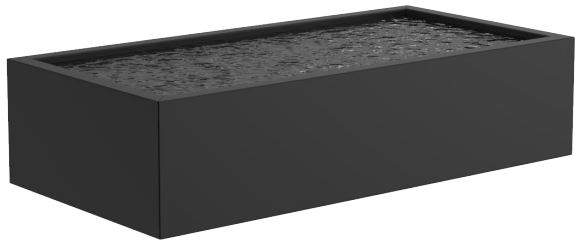

Corten Teich
(VA)



Teichmauer am Teich
(VM1...)



Teichmauer freistehend
(VM2...)
(VM3...)

Sonder-
anfertigung
Möglich

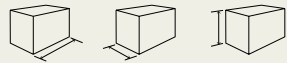

				KG
VA1	6000	1000	600 mm	203
VA1.1	"	"	400 mm	168
VA2	5000	1000	600 mm	172
VA2.1	"	"	400 mm	142
VA3	4000	1000	600 mm	141
VA3.1	"	"	400 mm	116
VA4	3000	2000	600 mm	166
VA4.1	"	"	400 mm	141
VA5	3000	1500	600 mm	138
VA5.1	"	"	400 mm	116
VA6	3000	1000	600 mm	111
VA6.1	"	"	400 mm	91
VA7	3000	800	600 mm	99
VA7.1	"	"	400 mm	80
VA8	2500	1250	600 mm	108
VA8.1	"	"	400 mm	89
VA9	2000	800	600 mm	71
VA9.1	"	"	400 mm	57
VA10	1500	800	600 mm	57
VA10.1	"	"	400 mm	45
VA11	1200	800	600 mm	49
VA11.1	"	"	400 mm	39

Sonder-
anfertigung
Möglich



				KG
VM1.1	3000	250	600 mm	58
VM1.2	2500	"	"	49
VM1.3	2000	"	"	38
VM1.4	1500	"	"	30
VM1.5	1250	"	"	25
VM1.6	1000	"	"	21

Exklusive Wasserfall und Pumpe

VM2.1	3000	250	1200 mm	76
VM2.2	2500	"	"	64
VM2.3	2000	"	"	53
VM3.1	1500	250	1000 mm	53
VM3.2	1250	"	"	64
VM3.3	1000	"	"	76

Exklusive Wasserfall und Pumpe



Corten Stahl
3 mm

Aluminium
3 mm

Aluminium
RAL7021

Wasserelementen

			KG
WNG1	600	140 mm	8
WNG2	800	210 mm	16
WNG3	1000	"	23
WNG4	1200	"	33
WNG5 *	1500	310 mm	75
WNS1	600	140 mm	8
WNS2	800	210 mm	16
WNS3	1000	"	23
WNS4	1200	"	33
WNS5 *	1500	310 mm	75
WNS6 **	2000	"	120

* Material 4mm

** Material 5mm

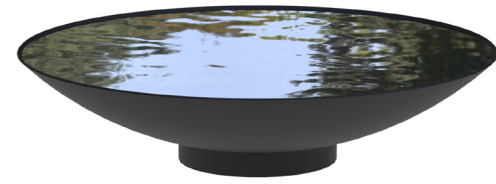

Wasserschale (WNG)
Coating DB703

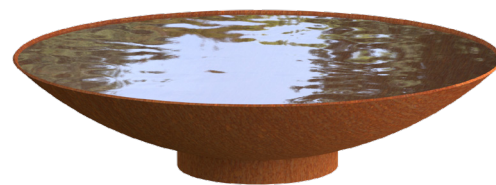

Wasserschale (WNS)
Corten



Wassertisch Aluminium (AB1-4)

Wassertisch Corten (CB1-4)

Sonderanfertigung
Möglich
(6m max)

				KG	
AB1	6 Brunnen	6000	1000	400 mm	158
AB2	5 Brunnen	5000	"	"	133
AB3	4 Brunnen	4000	"	"	108
AB4	3 Brunnen	3000	"	"	83
AB5	2 Brunnen	2000	800	"	50

CB1	6 Brunnen	6000	1000	400 mm	444
CB2	5 Brunnen	5000	"	"	373
CB3	4 Brunnen	4000	"	"	304
CB4	3 Brunnen	3000	"	"	232
CB5	2 Brunnen	2000	800	"	137

Lieferung inkl. LED und Pumpe

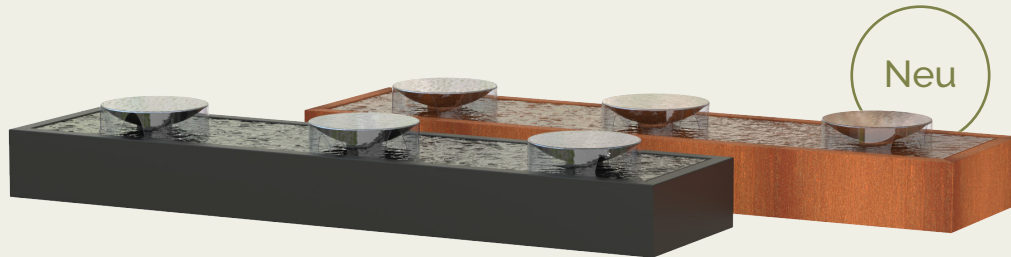

Wassertisch mit Schalen
Aluminium (ABS)

Wassertisch mit Schalen
Corten (CBS)

				KG	
ABS2	4 Wasserschalen	5000	1000	520 mm	188
ABS3	3 Wasserschalen	4000	"	"	147
CBS2	4 Wasserschalen	5000	1000	520 mm	423
CBS3	3 Wasserschalen	4000	"	"	343

Lieferung inkl. LED, Pumpe und Wasserschalen



Wassertisch Aluminium (ABR)



Wassertisch Corten (CBR)

		KG	
ABR1	1450	750 mm	61
ABR2	1200	"	46
ABR3	1000	"	36
ABR4	1450	400 mm	46
ABR5	1200	"	34
ABR6	1000	"	26

CBR1	1450	750 mm	165
CBR2	1200	"	126
CBR3	1000	"	98
CBR4	1450	400 mm	125
CBR5	1200	"	93
CBR6	1000	"	71

Lieferung inkl. LED und Pumpe



Wassertisch Aluminium (AB11-13)



Wassertisch Corten (CB11-13)

				KG
AB11	1200	1200	400 mm	40
AB12	1000	1000	"	30
AB13	800	800	"	22
CB11	1200	1200	400 mm	115
CB12	1000	1000	"	87
CB13	800	800	"	62

Lieferung inkl. LED und Pumpe





Corten Stahl
3 mm

Aluminium
3 mm

Wasserblöcke

Das Wasser sprudelt aus einer Edelstahldüse mit LED-Beleuchtung in der Mitte der oberen Platte heraus. Das Wasser läuft dann gleichmäßig entlang den Seiten des Wasserblocks in dem unterirdischen Behälter und wird dann wieder nach oben gepumpt. Wird inklusive Pumpe, LED-Beleuchtung und Sprinkler geliefert.

5 Jahre Garantie.



Wasserblöcke

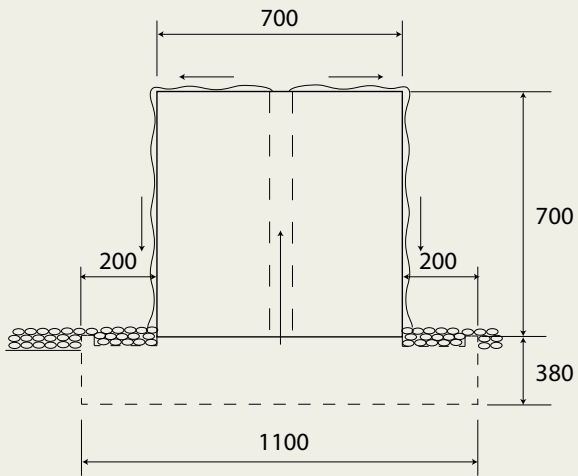

KG

AWB1	Alu Coating 7021	700 (1100)	700 (1100)	700 (1080) mm	79
AWB4	Alu 7021 3 Brunnen	3000 (3400)	"	"	209
CWB1	Corten	700 (1100)	700 (1100)	700 (1080) mm	173
CWB4	Corten 3 Brunnen	3000 (3400)	"	"	464

Lieferung inkl. LED und Pumpe





Zubehör Wasserelementen

Alle unsere Zubehörteile entsprechen den höchsten Standards und passen perfekt zu unseren Produkten.



OASE PONTEC Pumpe



OASE LED für Wasserfalle



OASE LED für Wassertisch

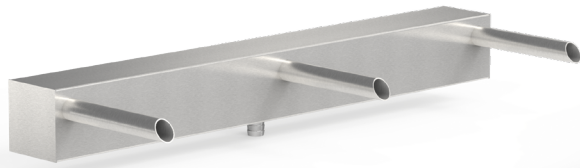

Wasserfalle 3 Röhrenchen

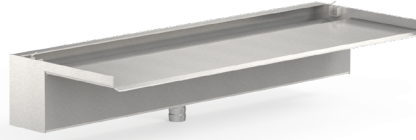

Wasserfalle 600 mm

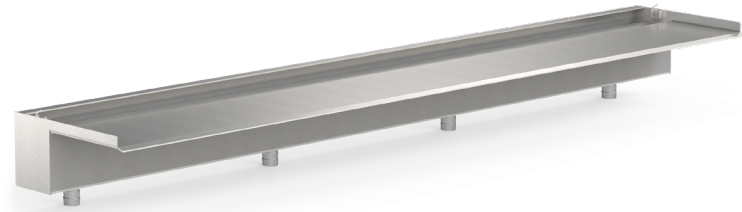

Wasserfalle 1500 mm



		Material	Entsprechende Pumpe
VB1	Wasserfalle 600 (Abfluss 50mm)	Edelstahl	VP3
VB2	Wasserfalle 600 (Abfluss 150mm)	"	VP3
VB3	Wasserfalle 1500 (Abfluss 50mm)	"	VP5
VB4	Wasserfalle 1500 (Abfluss 150mm)	"	VP5
VB5	Wasserfalle 930 (Abfluss 3 Röhrenchen 200mm)	"	VP3
VB6	LED 600mm		
VB7	LED 1500mm		
VP1	Eco Pumpe 1500(25W) mit Schlauch		
VP3	Eco Pumpe 5000(60W) mit Schlauch		
VP4	Eco Pumpe 11000(80W) mit Schlauch		
VP5	Pumpe Aqua Forte P-25000 mit Schlauch		



Wände Fiberglas

Sehr stabile und leichte Wände, mit denen Sie schnell Abtrennungen, Sichtschutz oder überraschende Durchblicke erstellen können. Die Wände können sehr einfach auf frostsichere Fundamente oder feste, tragfähige Bodenplatten verschraubt werden. In den hohlen Korpus der Wände können Sie einfach Beleuchtung etc. einbauen.



Vorteile von Fiberglaswände:

- Kostengünstiger als vergleichbare Wände
- Geringes Gewicht
- Sehr solider Faserverbundstoff
- Einfach zu pflegen
- Die Standardfarbe ist **RAL 9016**, weitere lieferbare **RAL-Farben: 7021, 7035, 9010**
- Einfache Selbstmontage von z.B. Beleuchtung möglich

Wir empfehlen die Wände mindestens zweimal pro Jahr mit unserem Polyester Pflege-Set zu reinigen. Verwenden Sie bitte keinen Hochdruckreiniger und keine scheuernden oder lösungsmittelhaltigen Reinigungsmittel. Wir empfehlen zur Reinigung einen Glasreiniger mit Wasser.

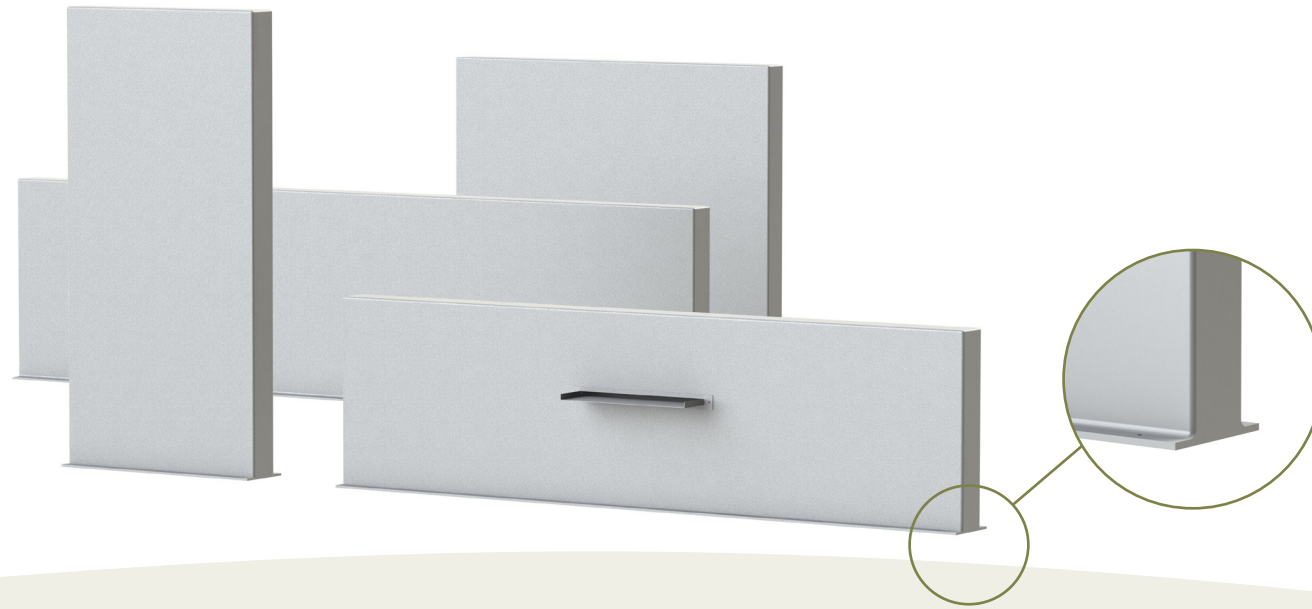
5 Jahre Garantie.



				KG
PW1	4000	150	2000 mm	98
PW1.1	"	"	1500 mm	75
PW1.2	"	"	1000 mm	53
PW1.3	"	"	800 mm	43
PW2	3000	150	2000 mm	75
PW2.1	"	"	1500 mm	57
PW2.2	"	"	1000 mm	40
PW2.3	"	"	800 mm	33
PW3	2000	150	2000 mm	51
PW3.1	"	"	1500 mm	39
PW3.2	"	"	1000 mm	27
PW3.3	"	"	800 mm	23
PW5	1000	150	2000 mm	27
PW5.1	"	"	1500 mm	21
PW5.2	"	"	1000 mm	15
PW5.3	"	"	800 mm	12



Aluminium
3 mm

Wände Aluminium

Diese Wände tragen dazu bei, eine Oase in Ihrem Garten zu designen. Sie sind in fast allen Standard- RAL-Farben erhältlich. Fast jede Größe ist möglich. Gegebenenfalls kann sie direkt mit unserem benutzerdefiniertem Modul auf der Website (nach dem Login) berechnet werden. Diese sehr soliden Wände sind entlang der langen Seite mit einer Befestigungsleiste ausgestattet. Um dieses Produkt zu reinigen, empfehlen wir "Cleaner und protector Set", das speziell für die Reinigung und Wartung von Aluminium entwickelt ist. "Cleaner und protector Set" ist bei uns erhältlich.

Die Standardfarben sind **RAL 7021, 7035, 9016**. Fast alle anderen Standard-RAL-Farben sind möglich (10% Farbaufschlag).

5 Jahre Garantie.



Cleaner und protector

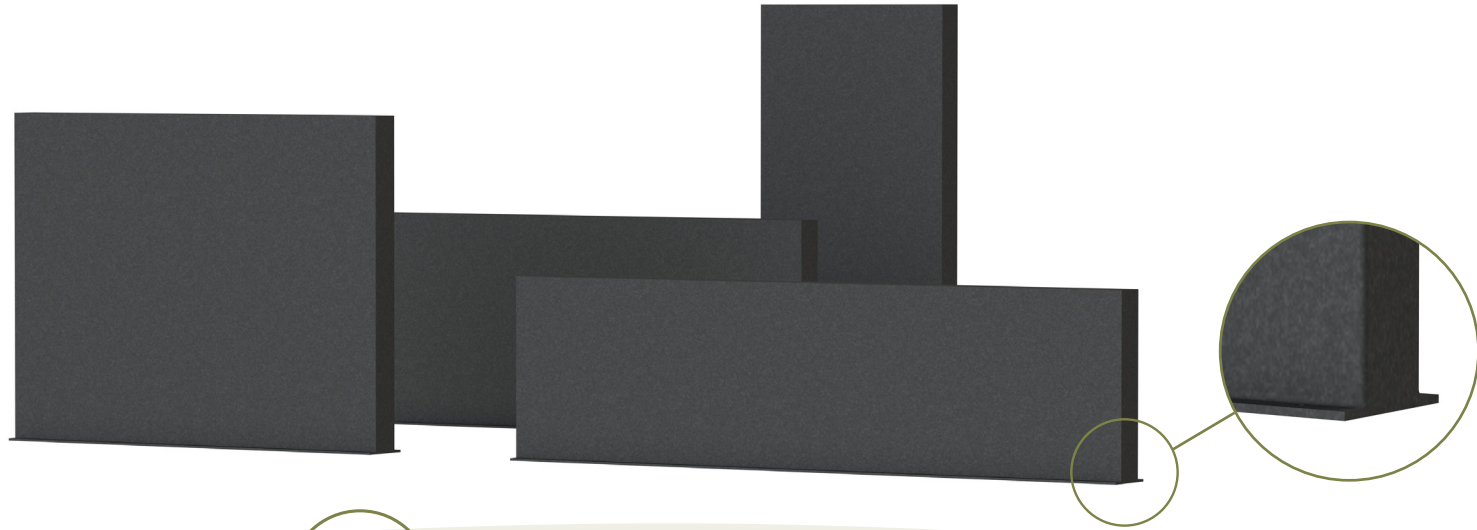

Sonderanfertigung
Möglich
(6m max)

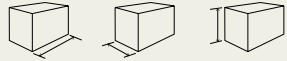

KG

AW1	4000	150	2000 mm	141
AW1.1	"	"	1350 mm	103
AW1.2	"	"	1000 mm	75
AW1.3	"	"	800 mm	63
AW1.4	"	"	600 mm	50
AW2	3000	150	2000 mm	107
AW2.1	"	"	1350 mm	75
AW2.2	"	"	1000 mm	57
AW2.3	"	"	800 mm	47
AW2.4	"	"	600 mm	38
AW3	2000	150	2000 mm	73
AW3.1	"	"	1350 mm	51
AW3.2	"	"	1000 mm	39
AW3.3	"	"	800 mm	32
AW3.4	"	"	600 mm	26
AW4	1500	150	2000 mm	58
AW4.1	"	"	1350 mm	40
AW4.2	"	"	1000 mm	31
AW4.3	"	"	800 mm	25
AW4.4	"	"	600 mm	20
AW5	1000	150	2000 mm	39
AW5.1	"	"	1350 mm	27
AW5.2	"	"	1000 mm	21
AW5.3	"	"	800 mm	17
AW5.4	"	"	600 mm	14





Corten Stahl
2 mm

Wände Corten Stahl

Wände aus Corten Stahl: extrem solide Wände, mit denen Sie schnell Abtrennungen, Sichtschutz oder spannende Durchblicke erstellen können.

Die Wände können sehr einfach auf frostsichere Fundamente oder feste, tragfähige Bodenplatten verschraubt werden.

Vorteile von Corten Stahlwänden:

- Kostengünstiger als vergleichbare Wände
- Sehr solides und dauerhaftes Material
- Große gestalterische Freiheit
- Natürliche Optik
- Maßanfertigungen möglich

5 Jahre Garantie.



Rostbeschleuniger



Sonderanfertigung
Möglich
(6m max)



KG

CW1	4000	150	2000 mm	282
CW1.1	"	"	1350 mm	205
CW1.2	"	"	1000 mm	149
CW1.3	"	"	800 mm	122
CW1.4	"	"	600 mm	96
CW2	3000	150	2000 mm	214
CW2.1	"	"	1350 mm	149
CW2.2	"	"	1000 mm	113
CW2.3	"	"	800 mm	93
CW2.4	"	"	600 mm	73
CW3	2000	150	2000 mm	146
CW3.1	"	"	1350 mm	101
CW3.2	"	"	1000 mm	77
CW3.3	"	"	800 mm	64
CW3.4	"	"	600 mm	50
CW4	1500	150	2000 mm	146
CW4.1	"	"	1350 mm	101
CW4.2	"	"	1000 mm	77
CW4.3	"	"	800 mm	64
CW4.4	"	"	600 mm	38
CW5	1000	150	2000 mm	78
CW5.1	"	"	1350 mm	54
CW5.2	"	"	1000 mm	41
CW5.3	"	"	800 mm	34
CW5.4	"	"	600 mm	26





Corten Stahl
2 mm

Aluminium
3 mm

GELASERTEN DEKORPLATTEN

IN CORTENSTAHL UND IN PULVERBESCHICHTETES ALUMINIUM

Dekorplatten von ADEZZ® aus Cortenstahl und aus Aluminium.

Die gelaserten Paneele verleihen Ihrem Garten struktur und schaffen abgeschirmte Räume in Ihren Garten. Auf diese Weise erhalten Sie Privatsphäre und können Sie Wind und andere Einflüsse draussen halten.

Die Dekorplatten von Adezz® verfügen über einzigartiges Kupplungssystem, das sich Auszeichnet durch:

- Grosse stabilität durch Setzkanten
- Materiale sind aus Cortenstahl oder Aluminium mit Kratzfeste Beschichtung
- Verschiedene Befestigungsmöglichkeiten am Boden, zwischen Pfosten oder Wänden
- Einfache Installation dank einfache zugänglicher Befestigungselementen
- T-Profile sind vorhanden zum Einbau in Beton und unsichtbaren Verbindung der Paneele
- Kanten sind Abgerundet mit einem engen Rahm, der den Paneelen Stabilität verleiht
- Zeitloses Design und einsetzbar in jeden Garten

Abmessungen der Paneele; hohe 1800 mm und breite 1100 mm.

Die Paneele sind auf Lager und lassen sich schnell und ganz einfach in Ihre Gartengestaltung einbauen.

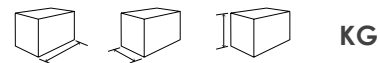

	106	60	2700 mm	KG
CPP1	106	60	2700 mm	20
APP1	"	"	"	16



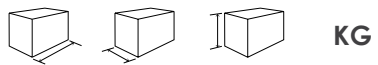

				KG
APB1	1100	50	1800 mm	16
APB2	600	"	"	9
APN1	1100	50	1800 mm	16
APN2	"	"	"	"
APN3	"	"	"	"
APN4	"	"	"	"
APN5	"	"	"	"
APN6	"	"	"	"
APN7	"	"	"	"
APN8	"	"	"	"
APN9	"	"	"	"
APN10	"	"	"	"
APA2.1	1100	50	1800 mm	16
APA2.2	"	"	"	"
APA2.3	"	"	"	"
APA2.4	"	"	"	"
APA3	1100	50	1800 mm	16
APA4	"	"	"	"
APA5	"	"	"	"
APA6	"	"	"	"
APA7	"	"	"	"
APA8	1100	50	1800 mm	16
APA8.1	"	"	"	"
APA8.2	"	"	"	"

Neu



CPB1

CPN1

CPA3

CPN6

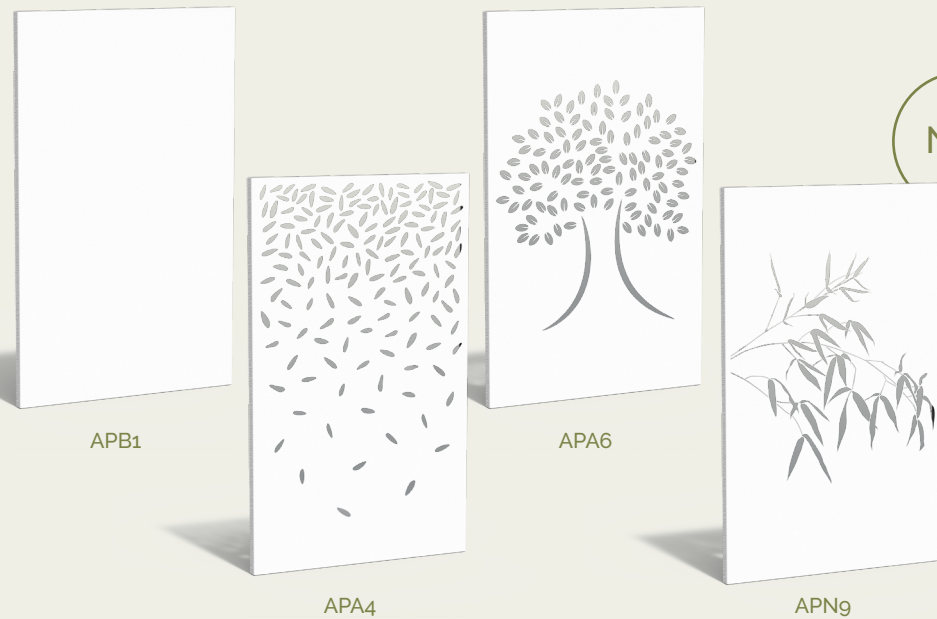

APB1

APA6

APA4

APN9

Neu

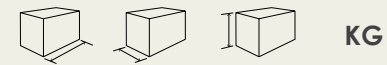

				KG
CPB1	1100	50	1800 mm	38
CPB2	600	"	"	23
CPN1	1100	50	1800 mm	38
CPN2	"	"	"	"
CPN3	"	"	"	"
CPN4	"	"	"	"
CPN5	"	"	"	"
CPN6	"	"	"	"
CPN7	"	"	"	"
CPN8	"	"	"	"
CPN9	"	"	"	"
CPN10	"	"	"	"
CPA2.1	1100	50	1800 mm	38
CPA2.2	"	"	"	"
CPA2.3	"	"	"	"
CPA2.4	"	"	"	"
CPA3	1100	50	1800 mm	38
CPA4	"	"	"	"
CPA5	"	"	"	"
CPA6	"	"	"	"
CPA7	"	"	"	"
CPA8	1100	50	1800 mm	38
CPA8.1	"	"	"	"
CPA8.2	"	"	"	"



Corten Stahl
2 mm

Sockel

Wir produzieren solide Sockel, auf denen Sie Objekte bis zu einem Gewicht von 150 kg platzieren können. Die U-förmige Sockel können gleichzeitig als Holzlager genutzt werden.

5 Jahre Garantie.



Rostbeschleuniger

Sonderanfertigung
Möglich

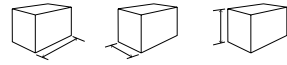

KG

CK1	500	500	1200 mm	42
CK2	"	"	1000 mm	36
CK3	"	"	800 mm	29
CK4	"	"	600 mm	23
CK5	400	400	1200 mm	33
CK6	"	"	1000 mm	28
CK7	"	"	800 mm	23
CK8	"	"	600 mm	18
CK9	"	"	400 mm	13
CK10	300	300	1000 mm	21
CK11	"	"	800 mm	17
CK12	"	"	600 mm	13
CK13	"	"	400 mm	9
CK20	1200	1200	400 mm	54
CK21	1000	1000	"	42
CK22	800	800	"	31
CK23	600	600	"	21
CK30	2000	400	400 mm	44
CK31	1500	"	"	34
CK32	1000	"	"	24



Sockel (CK)

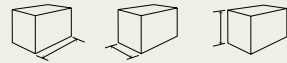
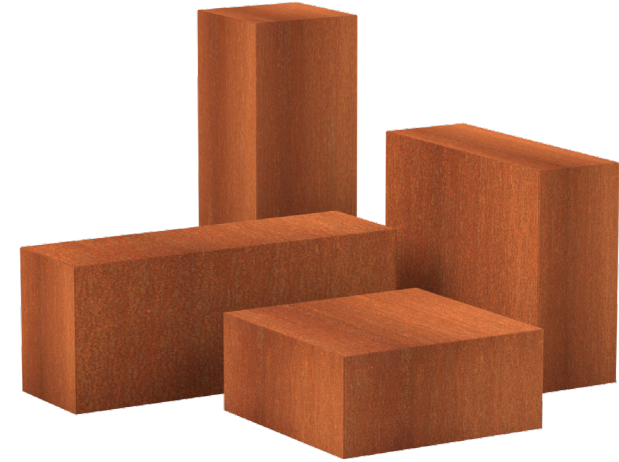

KG

CKU1	500	500	1200 mm	52
CKU2	"	"	1000 mm	44
CKU3	"	"	800 mm	37
CKU4	"	"	600 mm	29
CKU5	400	400	1200 mm	41
CKU6	"	"	1000 mm	35
CKU7	"	"	800 mm	29
CKU8	"	"	600 mm	23
CKU9	"	"	400 mm	17



Sockel U Block (CKU)





Briefkästen

Vier zeitlose Briefkastenmodelle sind Bestandteil unseres Programms - wahlweise in Corten Stahl oder aus pulverbeschichtetem Aluminium gefertigten. Alle Briefkästen besitzen auf der Rückseite eine verschließbare Tür und werden mit zwei Schlüsseln geliefert. Hausnummern und Buchstaben können aus gleichem Material mitbestellt werden.

Die aus Aluminium gefertigte Briefkästen können in vielen RAL-Farben geliefert werden.
5 Jahre Garantie.

Die Standardfarben sind: **RAL 7021, 7035, 9016**. Fast alle anderen Standard-RAL-Farben sind möglich (10% Farbaufschlag).

Buchstaben und Zahlen sind in Corten Stahl und Edelstahl erhältlich:

0, 1, 2, 3, 4, 5, 6, 7, 8, 9, a, b, c, d





Ivar



Hacon



Flyn

Arto (RTA1)



Arto (RTC1)



Arto (RTAP1)

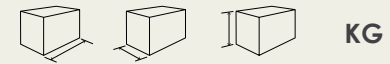

				KG	
Ivar IVC1	Corten	300	300	1200 mm	25
Ivar IVA1	Aluminium	"	"	"	14
Hacon HAC1	Corten	300	300	1200 mm	25
Hacon HAA1	Aluminium	"	"	"	14
Flyn LFC1	Corten	350	350	1150 mm	41
Flyn LFA1	Aluminium	"	"	"	18
Arto RTC1	Corten	317	225	435 mm	8
Arto RTA1	Aluminium	"	"	"	4
Arto RTCP1	Corten	250	250	980 mm	16
Arto RTAP1	Aluminium	"	"	"	8





Paketbriefkästen

Online-Einkäufe sind nicht mehr aus unserem Leben wegzudenken. Entweder man bleibt zuhause um die Bestellung entgegenzunehmen, oder Ihre Nachbarn müssen dies für Sie tun. Der Paketbriefkästen CASE bietet eine Lösung für dieses Problem.

Ihre Bestellung kann auf eine elegante Weise an Ihre Adresse geliefert werden, sollten Sie einmal nicht anwesend sein. Durch die Anbringung einer Klappe fällt das Paket nach unten und kann nur von Ihnen herausgenommen werden. Die Ausführung ist elegant und kompakt. Es ist außerdem ein Briefkasten für normale Post und Ihre Hausnummer kann leicht angebracht werden.

Hergestellt aus beständigem Aluminium (3mm) und in nahezu jeder RAL-Farben erhältlich.

Der CASE Paketbus hat einem Soft Close Mechanismus, um die Bedienung zu vereinfachen.

5 Jahre Garantie.

Die Standardfarben sind: **RAL 7021, 7035, 9016**. Nahezu alle anderen Standard-RAL-Farben sind erhältlich (10% Farbaufschlag).



Case



Soft Close

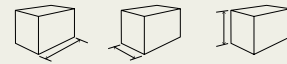

KG

Case PCC1 Corten
Case PCA1 Aluminium

500	400	1200mm	58
"	"	"	30

Maximale Paketgröße 400x300x250 mm

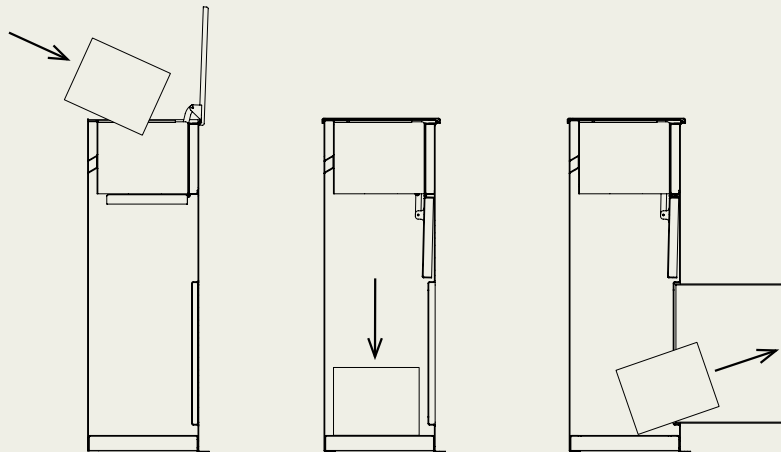



Paketbriefkästen

Online-Einkäufe sind nicht mehr aus unserem Leben wegzudenken. Entweder man bleibt zuhause um die Bestellung entgegenzunehmen, oder Ihre Nachbarn müssen dies für Sie tun. Der Paketbriefkästen PACA bietet eine Lösung für dieses Problem.

Ihre Bestellung kann auf eine elegante Weise an Ihre Adresse geliefert werden, sollten Sie einmal nicht anwesend sein. Durch die Anbringung einer Klappe fällt das Paket nach unten und kann nur von Ihnen herausgenommen werden. Die Ausführung ist elegant und kompakt. Es ist außerdem ein Briefkasten für normale Post und Ihre Hausnummer kann leicht angebracht werden.

Hergestellt aus beständigem Aluminium (3mm) und in nahezu jeder RAL-Farben erhältlich.

Der PACA Paketbus hat einem Soft Open Mechanismus, um die Bedienung zu vereinfachen.

5 Jahre Garantie.

Die Standardfarben sind: **RAL 7021, 7035, 9016**. Nahezu alle anderen Standard-RAL-Farben sind erhältlich (10% Farbaufschlag).



Paca

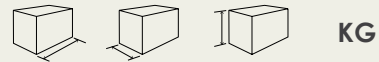

	870	300	1250mm	KG
Paca PPS1 Corten	"	"	"	110
Paca PPA1 Aluminium	"	"	"	41

Maximale Paketgröße 600x400x240 mm

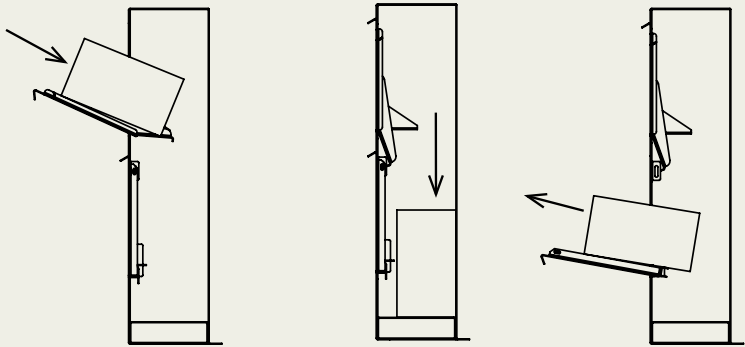



Corten Stahl
4 mm

Aluminium
4 mm

Treppen

Wir fertigen für Sie Treppen aus Corten Stahl im Stück, mit denen Sie sehr einfach Höhendifferenzen im Garten ausgleichen können. Die Breite der Treppe kann 1000 mm bis 3000 mm betragen, die Stufenhöhe beträgt 170 mm, maximale Stufenanzahl 10/17.

Jetzt auch hergestellt aus beständigem Aluminium (4mm) und in nahezu jeder RAL-Farben erhältlich. Die Standardfarbe ist **RAL 9005**. Fast alle anderen Standard-RAL-Farben sind möglich (mit 10% Farbaufschlag).

Treppen sind keine Lagerware und haben eine Lieferzeit von 3 Wochen.

5 Jahre Garantie.

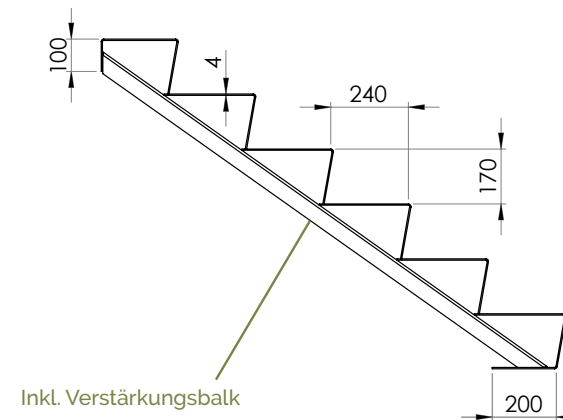



Corten Stahl Treppe (CST)

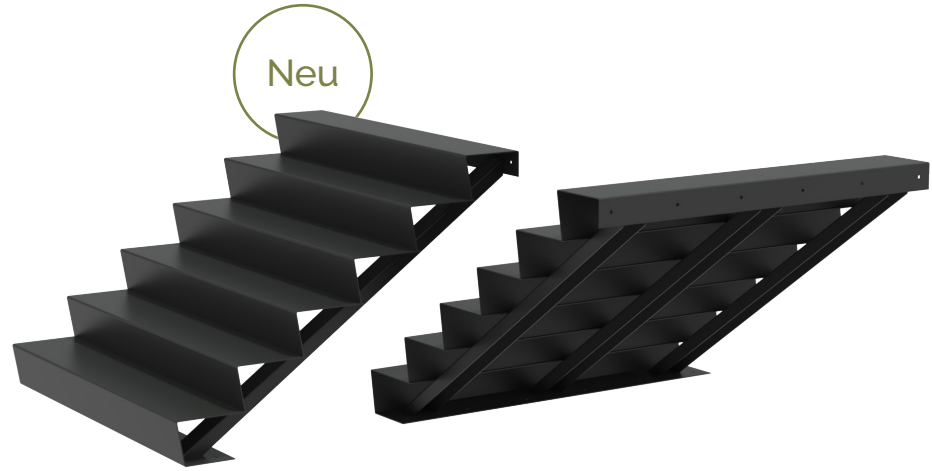

Corten Stahl Treppe (CST)

Sonderanfertigung
Möglich

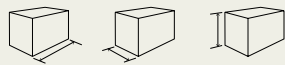

KG

CST2.1 2 Stufen <i>extra Stufen (max 17)</i>	1000 "	480 240	340 mm 170 mm	41 18
CST2.2 2 marches <i>extra Stufen (max 17)</i>	1250 "	480 240	340 mm 170 mm	50 21
CST2.3 2 marches <i>extra Stufen (max 10)</i>	1500 "	480 240	340 mm 170 mm	62 27
CST2.4 2 marches <i>extra Stufen (max 10)</i>	2000 "	480 240	340 mm 170 mm	80 33
CST2.5 2 marches <i>extra Stufen (max 10)</i>	2500 "	480 240	340 mm 170 mm	101 42
CST2.6 2 marches <i>extra Stufen (max 10)</i>	3000 "	480 240	340 mm 170 mm	119 49

Sonderanfertigung
Möglich



KG

AST2.1 2 Stufen <i>extra Stufen (max 17)</i>	1000 "	480 240	340 mm 170 mm	15 7
AST2.2 2 Stufen <i>extra Stufen (max 17)</i>	1250 "	480 240	340 mm 170 mm	17 8
AST2.3 2 Stufen <i>extra Stufen (max 10)</i>	1500 "	480 240	340 mm 170 mm	23 9
AST2.4 2 Stufen <i>extra Stufen (max 10)</i>	2000 "	480 240	340 mm 170 mm	28 12
AST2.5 2 Stufen <i>extra Stufen (max 10)</i>	2500 "	480 240	340 mm 170 mm	36 15
AST2.6 2 Stufen <i>extra Stufen (max 10)</i>	3000 "	480 240	340 mm 170 mm	43 17





Material
2 + 3 mm

Beeteinfassungen

Beeteinfassungen definieren Bereiche und erleichtern die Pflege. Wir produzieren Einfassungen aus Corten Stahl und verzinktem Stahl in fünf Höhen: 100, 150, 200, 290 und 390 mm. Die Materialstärke beträgt wahlweise 2 mm oder 3 mm. Die Länge der Beeteinfassungen beträgt 2300 mm. Jeweils drei verschiedene Kantenabschlüsse stehen wahlweise zur Verfügung: Einfach geschnittene Kante, 90 Grad gekantet oder 180 Grad doppelt gekantet.

5 Jahre Garantie.

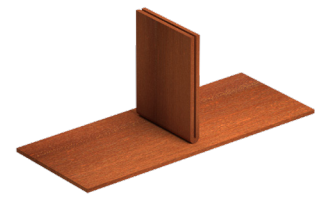

Dachfuß (PKV1)



Pfosten (PK)

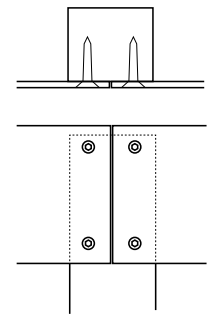

Pfosten PK

- PK 1 / 50x50x400 mm (25 St.)
- PK 2 / 50x50x600 mm (25 St.)
- PK 3 / 50x50x800 mm (25 St.)

- PKC1 / Stahl 30x30x600 mm (25 St.)
- PKV1 / Dachfuß aus Stahl

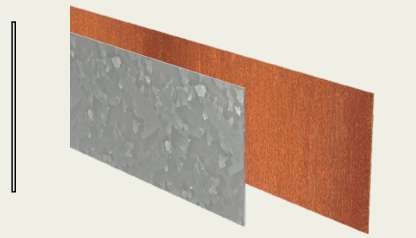
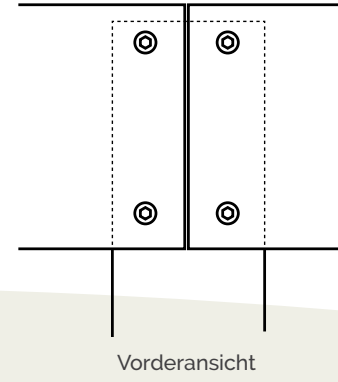
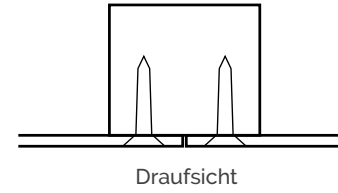
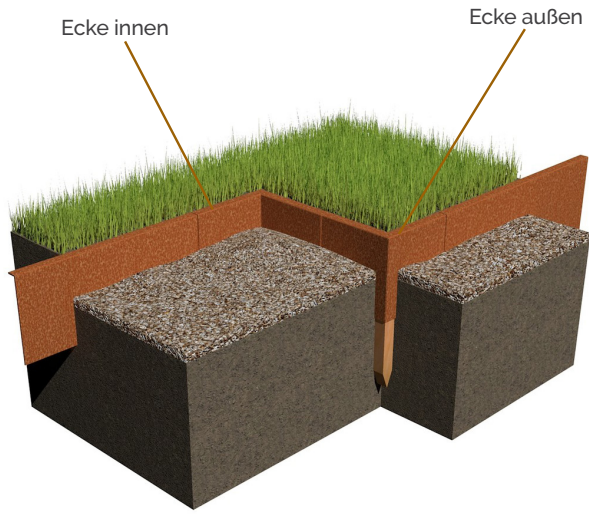

Einfach geschnitten
2300 X (H)100, 150, 200, 290 of 390

30mm



90° einzelt gekantet
2300 X (H)100, 150, 200, 290 of 390

15mm

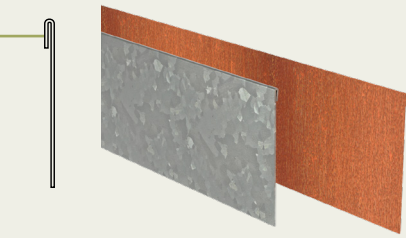

180° doppelt gekantet
2300 X (H)100, 150, 200, 290 of 390

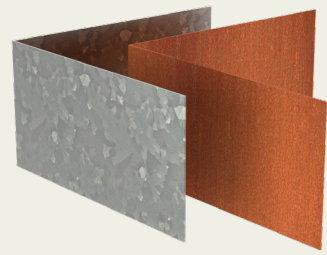

Innen- oder Außenecke einfach geschnitten
300 X 300 (H)100, 150, 200, 290 of 390

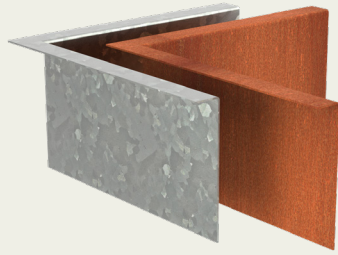

Innen- oder Außenecke 90° einzelt gekantet
300 X 300 (H)100, 150, 200, 290 of 390

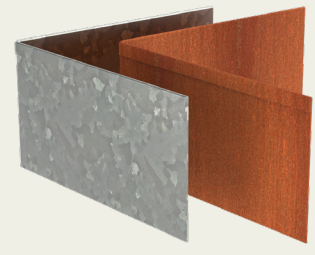

Innen- oder Außenecke 180° doppelt gekantet
300 X 300 (H)100, 150, 200, 290 of 390





Einfach geschnitten (2300mm)

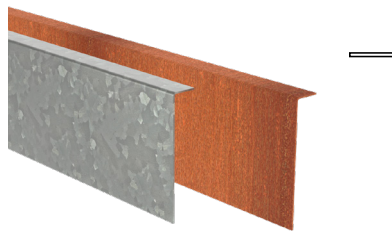

90° einzelt gekantet (2300mm)

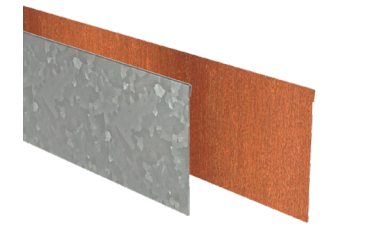

180° doppelt gekantet (2300mm)

Höhe	Stärke	Nummer
100mm	2mm	25 C/VR2 100 25
		10 C/VR2 100 10
150mm	2mm	25 C/VR2 150 25
		10 C/VR2 150 10
	3mm	25 C/VR3 150 25
		10 C/VR3 150 10
200mm	2mm	25 C/VR2 200 25
		10 C/VR2 200 10
	3mm	25 C/VR3 200 25
		10 C/VR3 200 10
290mm	2mm	25 C/VR2 290 25
		10 C/VR2 290 10
	3mm	25 C/VR3 290 25
		10 C/VR3 290 10
390mm	2mm	25 C/VR2 390 25
		10 C/VR2 390 10
	3mm	25 C/VR3 390 25
		10 C/VR3 390 10

Höhe	Stärke	Nummer
100mm	2mm	25 C/VZ2 100 25
		10 C/VZ2 100 10
150mm	2mm	25 C/VZ2 150 25
		10 C/VZ2 150 10
	3mm	25 C/VZ3 150 25
		10 C/VZ3 150 10
200mm	2mm	25 C/VZ2 200 25
		10 C/VZ2 200 10
	3mm	25 C/VZ3 200 25
		10 C/VZ3 200 10
290mm	2mm	25 C/VZ2 290 25
		10 C/VZ2 290 10
	3mm	25 C/VZ3 290 25
		10 C/VZ3 290 10
390mm	2mm	25 C/VZ2 390 25
		10 C/VZ2 390 10
	3mm	25 C/VZ3 390 25
		10 C/VZ3 390 10

Höhe	Stärke	Nummer
100mm	2mm	25 C/VP2 100 25
		10 C/VP2 100 10
150mm	2mm	25 C/VP2 150 25
		10 C/VP2 150 10
	3mm	25 C/VP3 150 25
		10 C/VP3 150 10
200mm	2mm	25 C/VP2 200 25
		10 C/VP2 200 10
	3mm	25 C/VP3 200 25
		10 C/VP3 200 10
290mm	2mm	25 C/VP2 290 25
		10 C/VP2 290 10
	3mm	25 C/VP3 290 25
		10 C/VP3 290 10
390mm	2mm	25 C/VP2 390 25
		10 C/VP2 390 10
	3mm	25 C/VP3 390 25
		10 C/VP3 390 10

Für Corten Einsatz Code C
Für verzinkter Einsatz Code V

8 Senkbohrungen inkl. TX-20 Schrauben pro Leiste, optional gegen Preisauflschlag.

Für Corten Einsatz Code C
Für verzinkter Einsatz Code V

8 Senkbohrungen inkl. TX-20 Schrauben pro Leiste, optional gegen Preisauflschlag.

Für Corten Einsatz Code C
Für verzinkter Einsatz Code V

8 Senkbohrungen inkl. TX-20 Schrauben pro Leiste, optional gegen Preisauflschlag.

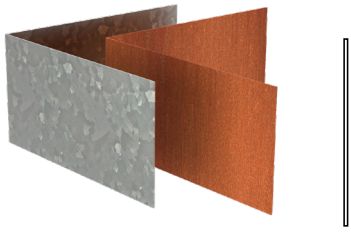

Ecke einfach geschnitten (300x300mm)

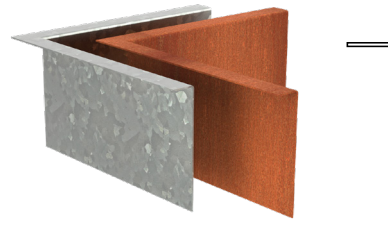

Ecke 90° einzelt gekantet (300x300mm)



Ecke 180° doppelt gekantet (300x300mm)

Höhe	Stärke	Ecke	
100mm	2mm	Außen	C/VR2 100 BU
		Innen	C/VR2 100 BI
150mm	2mm	Außen	C/VR2 150 BU
		Innen	C/VR2 150 BI
	3mm	Außen	C/VR3 150 BU
		Innen	C/VR3 150 BI
200mm	2mm	Außen	C/VR2 200 BU
		Innen	C/VR2 200 BI
	3mm	Außen	C/VR3 200 BU
		Innen	C/VR3 200 BI
290mm	2mm	Außen	C/VR2 290 BU
		Innen	C/VR2 290 BI
	3mm	Außen	C/VR3 290 BU
		Innen	C/VR3 290 BI
390mm	2mm	Außen	C/VR2 390 BU
		Innen	C/VR2 390 BI
	3mm	Außen	C/VR3 390 BU
		Innen	C/VR3 390 BI

Für Corten Einsatz Code C
Für verzinkter Einsatz Code V

4 Senkbohrungen inkl. TX-20 Schrauben pro Eckelement, optional gegen Preisauflschlag.

Höhe	Stärke	Ecke	
100mm	2mm	Außen	C/VZ2 100 BU
		Innen	C/VZ2 100 BI
150mm	2mm	Außen	C/VZ2 150 BU
		Innen	C/VZ2 150 BI
	3mm	Außen	C/VZ3 150 BU
		Innen	C/VZ3 150 BI
200mm	2mm	Außen	C/VZ2 200 BU
		Innen	C/VZ2 200 BI
	3mm	Außen	C/VZ3 200 BU
		Innen	C/VZ3 200 BI
290mm	2mm	Außen	C/VZ2 290 BU
		Innen	C/VZ2 290 BI
	3mm	Außen	C/VZ3 290 BU
		Innen	C/VZ3 290 BI
390mm	2mm	Außen	C/VZ2 390 BU
		Innen	C/VZ2 390 BI
	3mm	Außen	C/VZ3 390 BU
		Innen	C/VZ3 390 BI

Für Corten Einsatz Code C
Für verzinkter Einsatz Code V

4 Senkbohrungen inkl. TX-20 Schrauben pro Eckelement, optional gegen Preisauflschlag.

Höhe	Stärke	Ecke	
100mm	2mm	Außen	C/VP2 100 BU
		Innen	C/VP2 100 BI
150mm	2mm	Außen	C/VP2 150 BU
		Innen	C/VP2 150 BI
	3mm	Außen	C/VP3 150 BU
		Innen	C/VP3 150 BI
200mm	2mm	Außen	C/VP2 200 BU
		Innen	C/VP2 200 BI
	3mm	Außen	C/VP3 200 BU
		Innen	C/VP3 200 BI
290mm	2mm	Außen	C/VP2 290 BU
		Innen	C/VP2 290 BI
	3mm	Außen	C/VP3 290 BU
		Innen	C/VP3 290 BI
390mm	2mm	Außen	C/VP2 390 BU
		Innen	C/VP2 390 BI
	3mm	Außen	C/VP3 390 BU
		Innen	C/VP3 390 BI

Für Corten Einsatz Code C
Für verzinkter Einsatz Code V

4 Senkbohrungen inkl. TX-20 Schrauben pro Eckelement, optional gegen Preisauflschlag.





Stützmauern

Mit unserem Angebot von Stützmauern können Sie endlos kombinieren und in Ihrem Gartendesign kann fast jede Form einfach und schnell realisiert werden. Dies ist ein Prefab-System das einfach blind mit den mitgelieferten Befestigungselementen verbunden werden kann. Die Stützwände haben standardmäßig eine Oberkante von 50x25 mm.

WAHL AUS:

- 2 Materialien: Cortenstahl und beschichtetes Aluminium
- Höhen 200, 300, 400 und 600 mm
- Gerade Stücke in der Länge 1000, 1500 und 2000mm
- Innenecke und Außenecke in der Länge 500 und 1000 mm
- Innenkurve und Außenkurve mit Radius 500, 1000, 1500 und 2000mm

Stützmauern sind keine Lagerware und haben eine Lieferzeit von 3 Wochen.

5 Jahre Garantie.

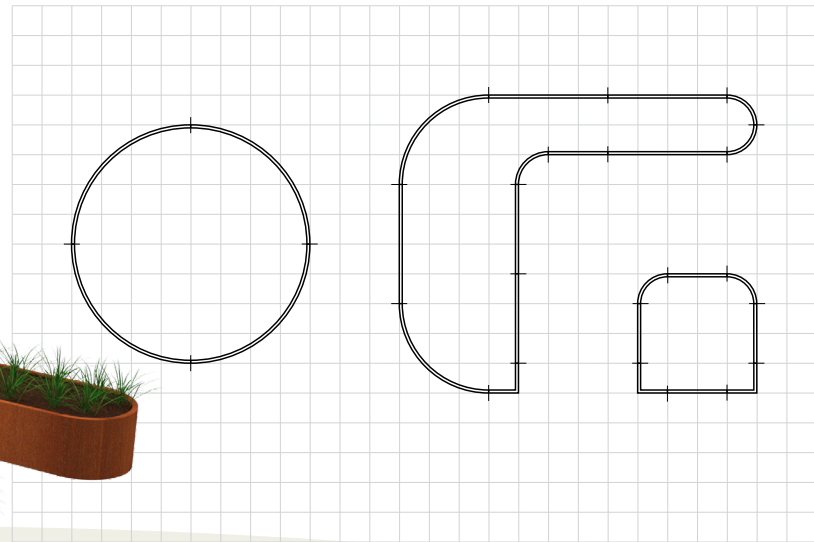

Stützmauern Gerade Stücke
1000mm
1500mm
2000mm

Stützmauern Außenecke
500mm
1000mm

Stützmauern Innenecke
500mm
1000mm

Stützmauern Außenkurve
500mm
1000mm
1500mm
2000mm

Stützmauern Innenkurve
500mm
1000mm
1500mm
2000mm

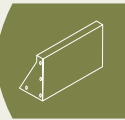
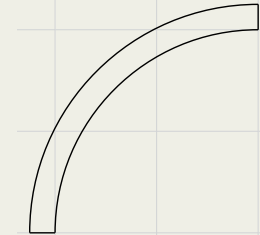
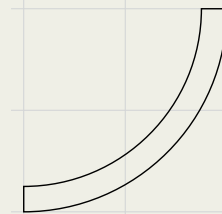
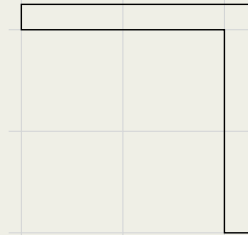
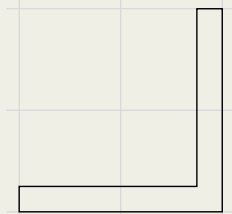
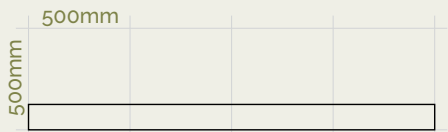

CORTEN



KG

CRS2.200.1000 Gerade Stücke		1000	6
CRS2.200.1500 Gerade Stücke		1500	9
CRS2.200.2000 Gerade Stücke		2000	12
CRSN2.200.500 Innenecke		500	6
CRSO2.200.500 Außenecke		"	6
CRSN2.200.1000 Innenecke		1000	11
CRSO2.200.1000 Außenecke		"	11
	200		
CRCN2.200.500 Innenkurve		500	5
CRCO2.200.500 Außenkurve		"	4
CRCN2.200.1000 Innenkurve		1000	9
CRCO2.200.1000 Außenkurve		"	9
CRCN2.200.1500 Innenkurve		1500	13
CRCO2.200.1500 Außenkurve		"	13
CRCN2.200.2000 Innenkurve		2000	17
CRCO2.200.2000 Außenkurve		"	17

ALUMINIUM

ARS3.200.1000 Gerade Stücke		1000	3
ARS3.200.1500 Gerade Stücke		1500	4
ARS3.200.2000 Gerade Stücke		2000	6
ARSN3.200.500 Innenecke		500	3
ARSO3.200.500 Außenecke		"	3
ARSN3.200.1000 Innenecke		1000	6
ARSO3.200.1000 Außenecke		"	6
	200		
ARCN3.200.500 Innenkurve		500	2
ARCO3.200.500 Außenkurve		"	2
ARCN3.200.1000 Innenkurve		1000	4
ARCO3.200.1000 Außenkurve		"	4
ARCN3.200.1500 Innenkurve		1500	7
ARCO3.200.1500 Außenkurve		"	7
ARCN3.200.2000 Innenkurve		2000	9
ARCO3.200.2000 Außenkurve		"	9

CORTEN



KG

CRS2.300.1000 Gerade Stücke		1000	9
CRS2.300.1500 Gerade Stücke		1500	14
CRS2.300.2000 Gerade Stücke		2000	18
CRSN2.300.500 Innenecke		500	8
CRSO2.300.500 Außenecke		"	8
CRSN2.300.1000 Innenecke		1000	16
CRSO2.300.1000 Außenecke		"	15
	300		
CRCN2.300.500 Innenkurve		500	7
CRCO2.300.500 Außenkurve		"	6
CRCN2.300.1000 Innenkurve		1000	13
CRCO2.300.1000 Außenkurve		"	13
CRCN2.300.1500 Innenkurve		1500	19
CRCO2.300.1500 Außenkurve		"	19
CRCN2.300.2000 Innenkurve		2000	25
CRCO2.300.2000 Außenkurve		"	24

ALUMINIUM

ARS3.300.1000 Gerade Stücke		1000	4
ARS3.300.1500 Gerade Stücke		1500	6
ARS3.300.2000 Gerade Stücke		2000	8
ARSN3.300.500 Innenecke		500	4
ARSO3.300.500 Außenecke		"	4
ARSN3.300.1000 Innenecke		1000	8
ARSO3.300.1000 Außenecke		"	8
	300		
ARCN3.300.500 Innenkurve		500	3
ARCO3.300.500 Außenkurve		"	3
ARCN3.300.1000 Innenkurve		1000	6
ARCO3.300.1000 Außenkurve		"	6
ARCN3.300.1500 Innenkurve		1500	10
ARCO3.300.1500 Außenkurve		"	10
ARCN3.300.2000 Innenkurve		2000	13
ARCO3.300.2000 Außenkurve		"	13

CORTEN

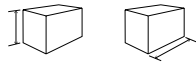

KG

CRS3.400.1000 Gerade Stücke		1000	17
CRS3.400.1500 Gerade Stücke		1500	25
CRS3.400.2000 Gerade Stücke		2000	33
CRSN3.400.500 Innenecke		500	18
CRSO3.400.500 Außenecke		"	16
CRSN3.400.1000 Innenecke		1000	33
CRSO3.400.1000 Außenecke		"	31
CRCN3.400.500 Innenkurve	400	500	15
CRCO3.400.500 Außenkurve		"	13
CRCN3.400.1000 Innenkurve		1000	27
CRCO3.400.1000 Außenkurve		"	26
CRCN3.400.1500 Innenkurve		1500	40
CRCO3.400.1500 Außenkurve		"	38
CRCN3.400.2000 Innenkurve		2000	52
CRCO3.400.2000 Außenkurve		"	51

ALUMINIUM

ARS4.400.1000 Gerade Stücke		1000	8
ARS4.400.1500 Gerade Stücke		1500	12
ARS4.400.2000 Gerade Stücke		2000	15
ARSN4.400.500 Innenecke		500	8
ARSO4.400.500 Außenecke		"	7
ARSN4.400.1000 Innenecke		1000	15
ARSO4.400.1000 Außenecke		"	14
ARCN4.400.500 Innenkurve	400	500	6
ARCO4.400.500 Außenkurve		"	6
ARCN4.400.1000 Innenkurve		1000	12
ARCO4.400.1000 Außenkurve		"	11
ARCN4.400.1500 Innenkurve		1500	17
ARCO4.400.1500 Außenkurve		"	17
ARCN4.400.2000 Innenkurve		2000	23
ARCO4.400.2000 Außenkurve		"	22

CORTEN

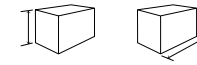

KG

CRS3.600.1000 Gerade Stücke		1000	26
CRS3.600.1500 Gerade Stücke		1500	39
CRS3.600.2000 Gerade Stücke		2000	50
CRSN3.600.500 Innenecke		500	24
CRSO3.600.500 Außenecke		"	22
CRSN3.600.1000 Innenecke		1000	44
CRSO3.600.1000 Außenecke		"	42
CRCN3.600.500 Innenkurve	600	500	20
CRCO3.600.500 Außenkurve		"	18
CRCN3.600.1000 Innenkurve		1000	37
CRCO3.600.1000 Außenkurve		"	35
CRCN3.600.1500 Innenkurve		1500	54
CRCO3.600.1500 Außenkurve		"	53
CRCN3.600.2000 Innenkurve		2000	70
CRCO3.600.2000 Außenkurve		"	68

ALUMINIUM

ARS4.600.1000 Gerade Stücke		1000	11
ARS4.600.1500 Gerade Stücke		1500	16
ARS4.600.2000 Gerade Stücke		2000	21
ARSN4.600.500 Innenecke		500	10
ARSO4.600.500 Außenecke		"	10
ARSN4.600.1000 Innenecke		1000	21
ARSO4.600.1000 Außenecke		"	21
ARCN4.600.500 Innenkurve	600	500	7
ARCO4.600.500 Außenkurve		"	7
ARCN4.600.1000 Innenkurve		1000	14
ARCO4.600.1000 Außenkurve		"	14
ARCN4.600.1500 Innenkurve		1500	21
ARCO4.600.1500 Außenkurve		"	21
ARCN4.600.2000 Innenkurve		2000	28
ARCO4.600.2000 Außenkurve		"	28

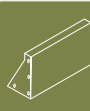



Zubehör

Alle unsere Zubehöerteile entsprechen den höchsten Standards und passen perfekt zu unseren Produkten.



Cleaner und protector



Entkalkung



Rostbeschleuniger



Corten Versiegelung



Überlaufrohr



Rollen 450 KG



Pfosten (PK)

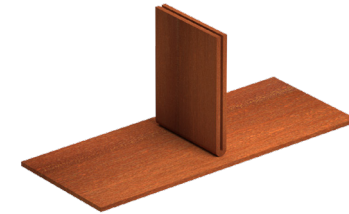

Dachfuß (PKV1)

OVL	Überlaufrohr Ø22mm x H. 50mm
POL	Cleaner + Protector
CORT	Rostbeschleuniger
ALU	Entkalkung
COR 0,5	Corten Versiegelung Owatrol 0,5 ltr.
COR 5,0	Corten Versiegelung Owatrol 5,0 ltr.
WL450	Rollen Tragfähigkeit 450 kg (4 Stück)
PK1	50x50x400 mm (25 Stück)
PK2	50x50x600 mm (25 Stück)
PK3	50x50x800 mm (25 Stück)
PKC1	30x30x600 mm (25 Stück) Pfosten auf Stahl 2 mm
PKV1	Dachfuß aus Stahl 3 mm für 2 mm Beeteinfassungen



ADEZZ®

WE PRODUCE GARDEN PRODUCTS FOR PROFESSIONALS

ADEZZ®

Produktion, Verteilung und Verkauf

Liessentstraat 4, 5405 AG Uden

Die Niederlande

t.+31 (0)413 395 294

www.adezz.de info@adezz.de

